

water in motion

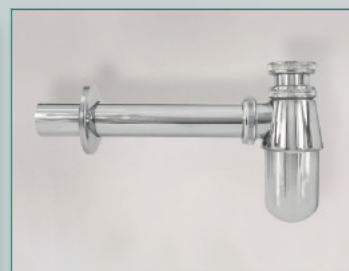

2 Sanitärarmaturen Küche + Bad



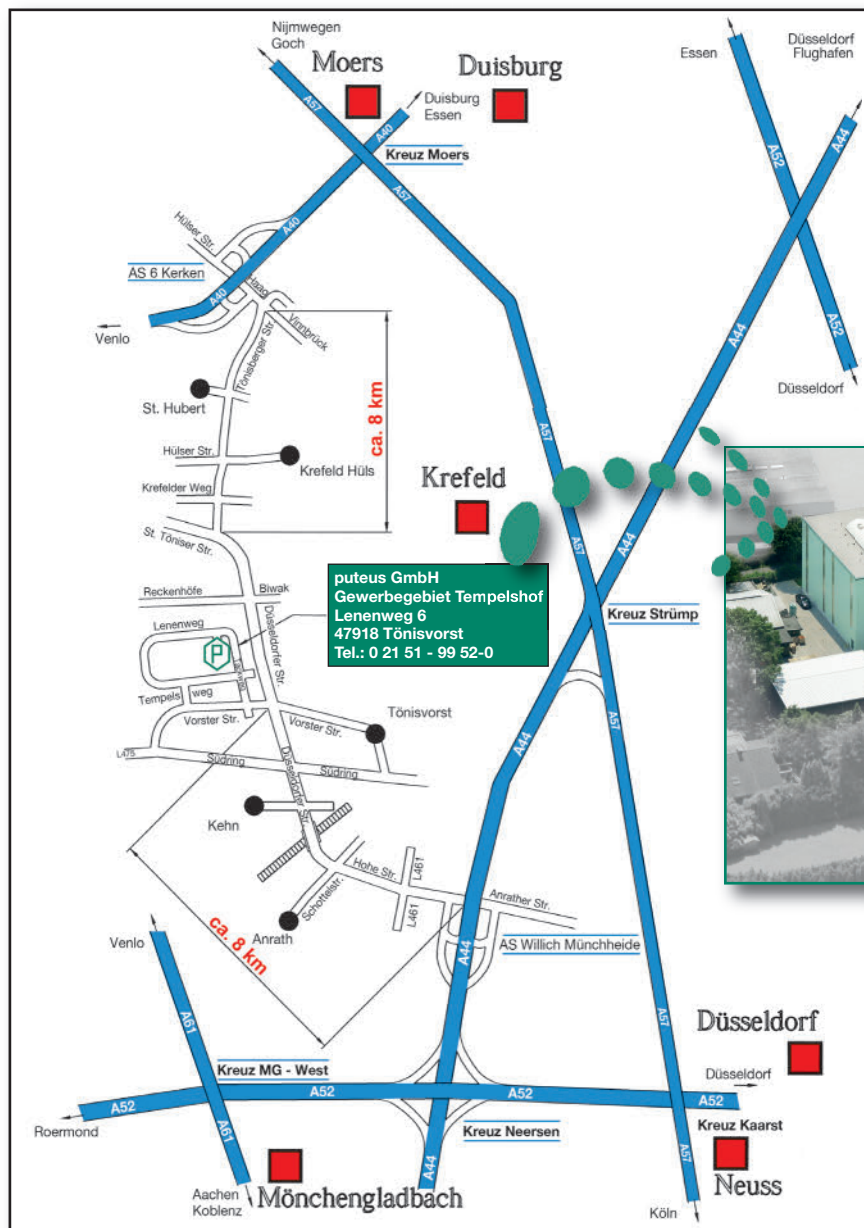

Wo finden Sie uns? Wie erreichen Sie uns?

Tel.: +49-(0) 2151-9952-0 • Fax: +49-(0)2151-9952-99 • e-mail: info@puteus.de



puteus GmbH
 Gewerbegebiet Tempelshof
 Lenenweg 6
 47918 Tönisvorst
 Tel.: 0 21 51 - 99 52-0

Entfernung Tönisvorst zum Flughafen

-  Düsseldorf 34 km
-  Weeze 66 km
-  Köln/Bonn 71 km
-  Dortmund 91 km

Ansprechpartner:

Vorwahl:

+49(0)2151...

Telefon

Telefax

E-Mail

Geschäftsleitung

Hans de Gruyter
Einkauf/Finanzen

9952-22

9952-25

hdg@puteus.de

Peter de Gruyter
Vertrieb

9952-42

9952-45

pdg@puteus.de

Assistenz GL

9952-42

9952-45

b-brender@puteus.de

Verkaufsleitung

9952-50

9952-55

verkauf@puteus.de

Verkauf Deutschland

9952-52

9952-55

verkauf@puteus.de

Verkauf Ausland

9952-60

9952-55

export@puteus.de

Kundenbetreuung und
Auftragsbearbeitung

9952-12

9952-15

vertrieb@puteus.de

Buchhaltung

9952-22

9952-24

finanzen@puteus.de

Import/Export-Verzollung

9952-23

9952-24

finanzen@puteus.de

Die **puteus GmbH** ist ein von den Eltern der heutigen Geschäftsführer gegründeter Herstellungs- und Handelsbetrieb. Vom Lieferanten für Produkte des Garten- und Bewässerungsbereichs haben wir uns rasch weiter entwickelt und bieten heute ein umfassendes Programm von Garten- über Sanitär- bis zu Heizungskomponenten an.



Der Firmensitz in Tönisvorst



Das Hochregallager

Der Versand erfolgt über unser 10.000 Paletten- und 3.000 Kommissionierplätze umfassendes Hochregallager, was eine zeitnahe Belieferung unserer Kunden ermöglicht.



Ob der Kunde palettenweise ordert...

Neben unserem Standardprogramm in Messing-Dreh und Gussteilen fertigen wir auch OEM-Produkte für die Sanitär- und Heizungsindustrie mit eigener Konstruktion und weltweit verteilten Produktionsstätten. Zahlreiche unserer Produkte entsprechen verschiedenen Zulassungsbestimmungen, z.B. DVGW, PA-Prüfungen, KIWA, ACS oder SVGW.



...oder kleinere Verpackungseinheiten wünscht...



...wir liefern individuell und zeitnah.

In allen Bereichen setzen wir unsere Kompetenzen ein, um Ihren individuellen Wünschen gerecht zu werden – vom Standard-Fitting bis zum kundenspezifischen Fertigungsteil.



Fertig für den Transport zu Ihnen.

Das Familienunternehmen **puteus GmbH** als Ausgangspunkt einer Unternehmensgruppe von heute ca. 250 Mitarbeitern hat es sich zum Ziel gesetzt, flexibel und schnell auf die Veränderungen am Markt zu reagieren und zugleich optimale Qualität und Service zu bieten. Wissensaufbau und Produktoptimierung im Interesse unserer Kunden, sowie Engagement und Neugierde für das Neue und Machbare zeichnen uns aus.

Diese Unternehmen zählen zu der de Gruyter-Stach-Gruppe



► Schloesser Armaturen GmbH & Co. KG

Im Dohm 3 | D-57462 Olpe
 Tel.: +49-27 61-607-0 | Fax: +49-27 61-607-10
 E-Mail: info@schloesser-armaturen.de
 AG Siegen | HRA 8076 | UST-IDNR DE 814 779 086 | Sitz Olpe
 GF: Henning de Gruyter | Olaf Stach

Stapelarmaturen · Auslaufventile
Geräteanschlussventile
Heizungsarmaturen · Wasserzähler
Staatlich anerkannte Mess- und Prüfanlage



► Heinrich Schulte GmbH & Co. KG

Grünlandweg 11 | D-58640 Iserlohn
 Tel: +49-23 71-90 90-0 | Fax: +49-23 71-90 90-99
 E-Mail: info@heinrichschulte.com
 AG Iserlohn | HRA 2276
 UST-IDNR DE 233 202 839 | Sitz Iserlohn
 GF: Henning de Gruyter | Olaf Stach

Exklusive Sanitärarmaturen

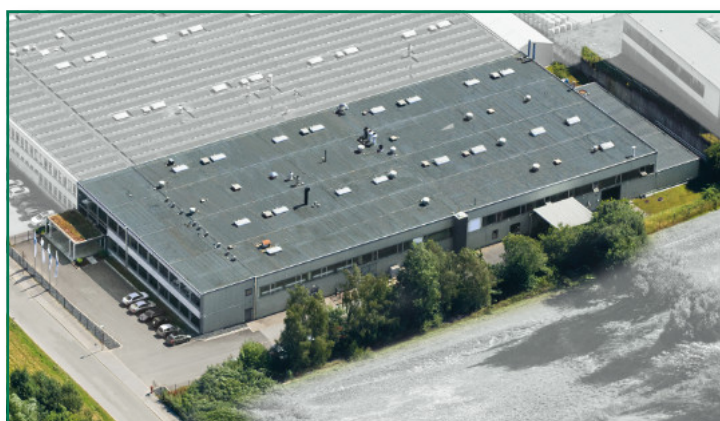

► Heinrich Schulte GmbH & Co. KG

Giesestrasse 30 | D-58636 Iserlohn
 Tel: +49-23 71-90 90-0 | Fax: +49-23 71-90 90-99
 E-Mail: info@heinrichschulte.com
 AG Iserlohn | HRA 2276
 UST-IDNR DE 233 202 839 | Sitz Iserlohn
 GF: Henning de Gruyter | Olaf Stach

Exklusive Sanitärarmaturen

www.eine-starke-gruppe.de

2



Inhaltsverzeichnis

Küchen-Armaturen / Mischer

Seite 07



Wandhängende Küchen-Armaturen / Mischer

Seite 17



Ausläufe + Luftsprudler

Seite 20



Geschirrabrasen + weiteres Zubehör

Seite 23



Inhaltsverzeichnis

Bad

Standventile

Seite 29



Brause + Wanne + Bidet

Seite 32



Siphons + weiteres Zubehör

Seite 37



Handbrausen

Seite 47



Kopfbrausen

Seite 53



Inhaltsverzeichnis

Bad

Brausearme

Seite 57



Brause-Zubehör

Seite 60



Brauseschläuche

Seite 65



Wandstangen + Brausesets

Seite 67

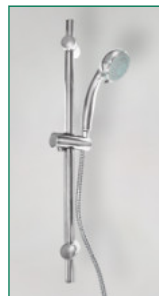
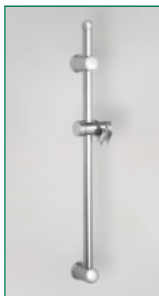

Seifenkörbe

Seite 75



Küche



Küchen-Armaturen

Standard Spülenarmatur

Zamak-Hauben-Griff mit schwenkbarem Rohrauslauf 200 mm, chrom, flexible Anschluss-Schläuche 50 cm

Art.-Nr.:	Ausführung:	VE:
80130 3		1/ 8
52412 7	Haubengriff lose, Pin blau	10/ 80
52413 4	Haubengriff lose, Pin rot	10/ 80

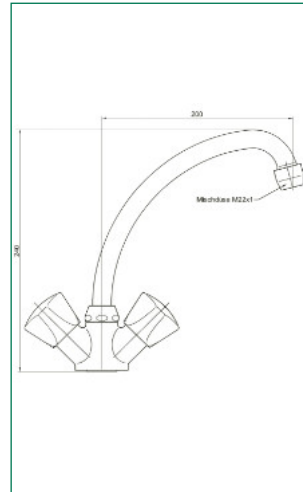

Standard Spülenarmatur Niederdruck

Kunststoff-Hauben-Griff mit schwenkbarem Rohrauslauf 200 mm, chrom, flexible Anschluss-Schläuche 2 x 50 cm, 1 x 35 cm

Art.-Nr.:	Ausführung:	VE:
80132 7		1/16

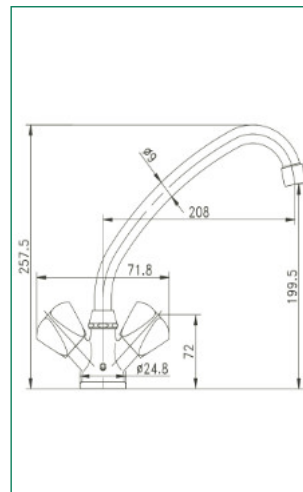

Kristall-Griff mit schwenkbarem Rohrauslauf 200 mm, chrom, flexible Anschluss-Schläuche 50 cm

Art.-Nr.:	Ausführung:	VE:
80230 0		1/16
80272-Griff	Kristall-Griff, Pin blau, mit Schraube und Rastbuchse	-/-
80273-Griff	Kristall-Griff, Pin rot, mit Schraube und Rastbuchse	-/-
80272 0	Kristall-Griff, Pin blau, mit Fettkammeroberteil	10/160
80273 7	Kristall-Griff, Pin rot, mit Fettkammeroberteil	10/160

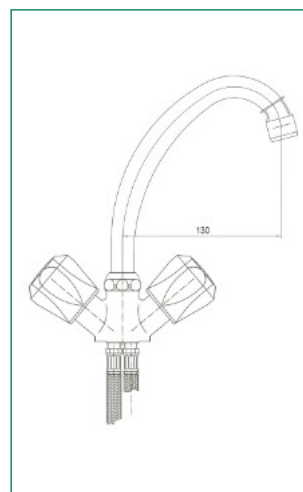

Küchen-Mischer

PICCOLO Spülen-Mischer

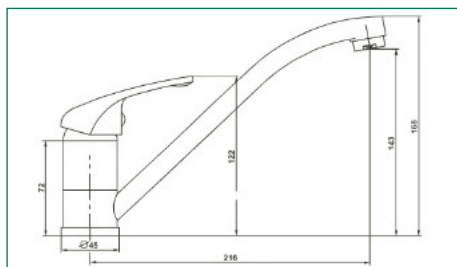

Mit schwenkbarem Rohrauslauf 200 mm Ausladung, flexible Anschluss-Schläuche 50 cm, geräuscharme Kartusche Ø 35 mm

Art.-Nr.:	Ausführung:	VE:
80080 1		1/10
80901 9	Ersatzkartusche Ø 35 mm	

MIX Spülen-Mischer

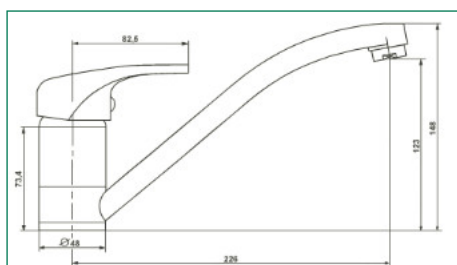

Mit schwenkbarem Rohrauslauf 200 mm Ausladung, flexible Anschluss-Schläuche 50 cm, geräuscharme Kartusche Ø 40 mm

Art.-Nr.:	Ausführung:	VE:
80580 6	chrom	1/10
80903 3	Ersatzkartusche Ø 40 mm	1/20

MIX Spülen-Mischer Niederdruck

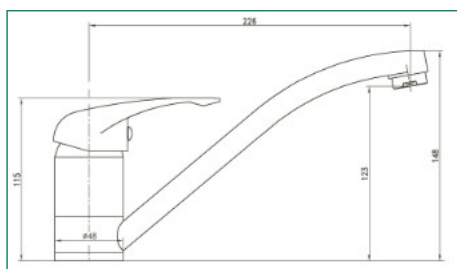

Mit schwenkbarem Rohrauslauf 200 mm Ausladung, flexible Anschluss-Schläuche 2 x 50 cm, 1 x 35 cm, geräuscharme Kartusche Ø 40 mm

Art.-Nr.:	Ausführung:	VE:
80520 2	chrom	1/10
80903 3	Ersatzkartusche Ø 40 mm	1/20

Küchen-Mischer

MIX Spülen-Mischer Geräteanschluss

Mit schwenkbarem Rohrauslauf 200 mm Ausladung, flexible Anschluss-Schläuche 50 cm, flexibler Maschinenanschluss, geräuscharme Kartusche Ø 40 mm

Art.-Nr.:	Ausführung:	VE:
80530 1	chrom	1/10
80903 3	Ersatzkartusche Ø 40 mm	1/20

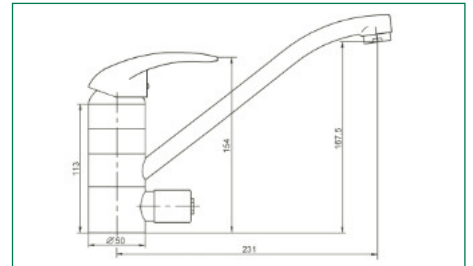

MIX Spülen-Mischer Geräteanschluss Niederdruck

Mit schwenkbarem Rohrauslauf 200 mm Ausladung, flexible Anschluss-Schläuche 2 x 50 cm, 1 x 35 cm, flexibler Maschinenanschluss, geräuscharme Kartusche Ø 40 mm

Art.-Nr.:	Ausführung:	VE:
80535 6	chrom	1/10
80903 3	Ersatzkartusche Ø 40 mm	1/20

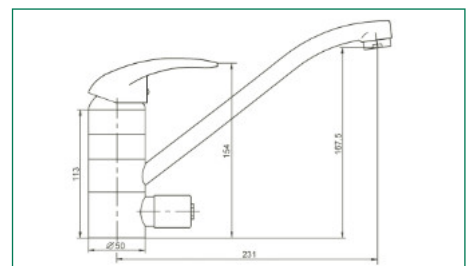

MIX Spülen-Mischer Gussauslauf

Mit schwenkbarem **Gussauslauf** 200 mm Ausladung, flexible Anschluss-Schläuche 50 cm, geräuscharme Kartusche Ø 40 mm

Art.-Nr.:	Ausführung:	VE:
80542 4	Edelstahloptik	1/10
80903 3	Ersatzkartusche Ø 40 mm	1/20

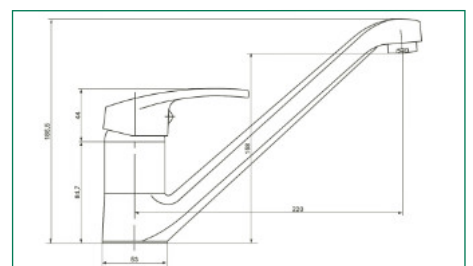

Küchen-Mischer

MIX Spülen-Mischer Gussauslauf Niederdruck



Mit schwenkbarem **Gussauslauf** 200 mm Ausladung, flexible Anschluss-Schläuche, 2 x 50 cm, 1 x 35 cm, geräuscharme Kartusche Ø 40 mm

Art.-Nr.:	Ausführung:	VE:
80545 5	chrom	1/10
80903 3	Ersatzkartusche Ø 40 mm	1/20

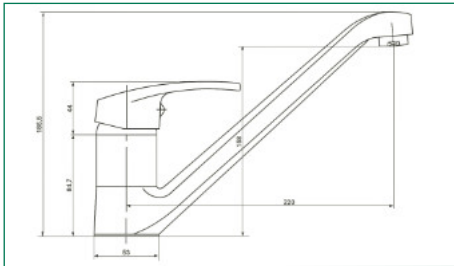

MIX Spülen-Mischer



Schwenkbar, mit ausziehbarer Geschirrbrause, 2-fach verstellbar, von Luftsprudler auf Brausestrahl, flexible Anschluss-Schläuche 50 cm, geräuscharme Kartusche Ø 40 mm

Art.-Nr.:	Ausführung:	VE:
80590 5	chrom	1/ 10
83812 5	Geschirrbrause	1/100
83659 6	Kunststoff Ersatzschlauch	1/ 50
83658 9	Doppel Agraff Brauseschlauch	
80903 3	Ersatzkartusche Ø 40 mm	1/ 20

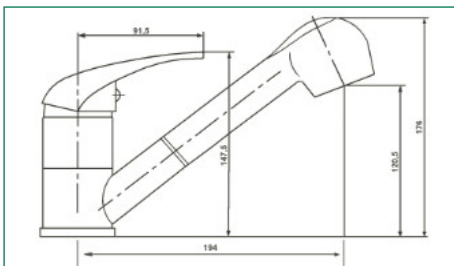

MIX Spülen-Mischer Niederdruck



Mit ausziehbarer Geschirrbrause, 2-fach verstellbar, von Strahlregler auf Brausestrahl, flexible Anschluss-Schläuche 2 x 50 cm, 1 x 35 cm, geräuscharme Kartusche Ø 40 mm

Art.-Nr.:	Ausführung:	VE:
80596 7	chrom	1/ 10
83814 9	Geschirrbrause	1/ 10
83659 6	Kunststoff Ersatzschlauch	1/ 50
83658 9	Doppel Agraff Brauseschlauch	-/-
80903 3	Ersatzkartusche Ø 40 mm	1/250

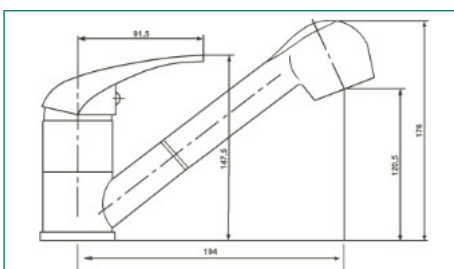

Küchen-Mischer

MIX II Spülen-Mischer NIEDERDRUCK

Flexschlauch 50 cm, Einhebelmischer, geräuscharme Kartusche Ø 40 mm

Art.-Nr.:	Ausführung:	VE:
80720 6	chrom	1/10
80903 3	Ersatzkartusche Ø 40 mm	1/20

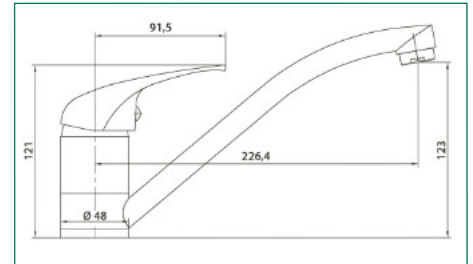

Mit schwenkbarem Rohrauslauf 200 mm Ausladung, flexible Anschluss-Schläuche 50 cm, 1 x 35 cm, geräuscharme Kartusche Ø 40 mm

Art.-Nr.:	Ausführung:	VE:
81885 1	chrom	1/10
80903 3	Ersatzkartusche Ø 40 mm	1/20

STYLIST Spülen-Mischer

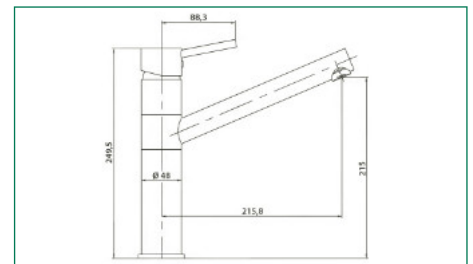

STYLIST Spülen-Mischer mit ausziehbarer Integral-Geschirrbrause

Mit schwenkbarem Rohrauslauf 200 mm Ausladung, mit einstrahliger Integral-Geschirrbrause, flexible Anschluss-Schläuche 50 cm, geräuscharme Kartusche Ø 40 mm

Art.-Nr.:	Ausführung:	VE:
81886 8	chrom	1/10
80903 3	Ersatzkartusche Ø 40 mm	1/20

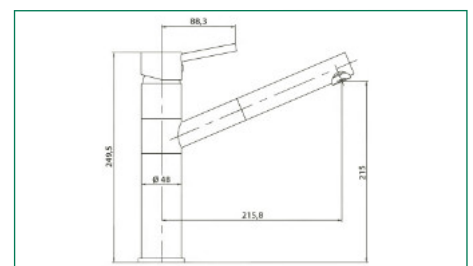

Küchen-Mischer

VIVIAN Spülen-Mischer

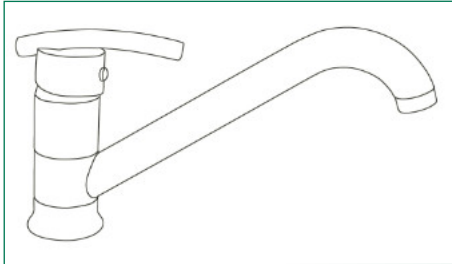

Mit schwenkbarem Formauslauf 200 mm Ausladung, flexible Anschluss-Schläuche 50 cm, geräuscharme Kartusche Ø 40 mm

Art.-Nr.:	Ausführung:	VE:
81997 0	chrom	1/ 10
80903 3	Ersatzkartusche Ø 40 mm	1/20

ROYAL Spülen-Mischer Design-Gussauslauf

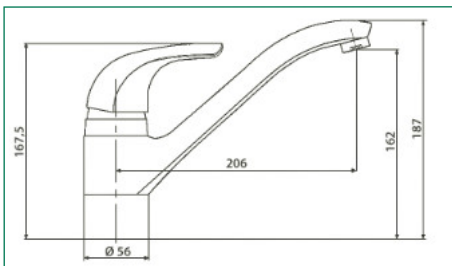

Mit schwenkbarem Gussauslauf 200 mm Ausladung, flexible Anschluss-Schläuche 50 cm, geräuscharme Kartusche Ø 40 mm

Art.-Nr.:	Ausführung:	VE:
82581 1	chrom	1/ 10
82591 0	wie oben, aber ausziehbare Handbrause	-/-
80903 3	Ersatzkartusche Ø 40 mm	1/20

Küchen-Mischer

STYLE PLUS

Verchromt, VA-Feder, nicht ausziehbar, geräuscharme Kartusche Ø 40 mm

Art.-Nr.:	Ausführung:	VE:
82832 4	chrom	1/10
80912 5	Ersatzkartusche Ø 40 mm	

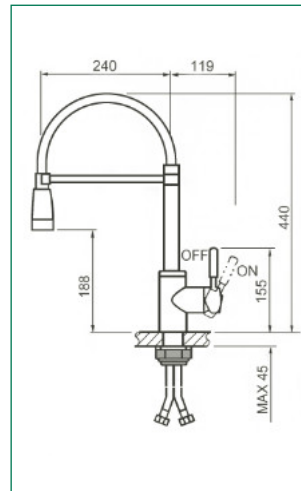

STYLE PLUS

Mit ausziehbarer 2-strahliger Geschirrbrause, umstellbar von Luftsprudler auf Brausestrahl, flexible Anschluss-Schläuche 50 cm, geräuscharme Kartusche Ø 40 mm

Art.-Nr.:	Ausführung:	VE:
82835 5	verchromt	1/10
80911 8	Ersatzkartusche Ø 40 mm	
83712 8	Ersatzgeschirrbrause	1/50
83659 6	Ersatzgeschirrbrauseschlauch	1/50

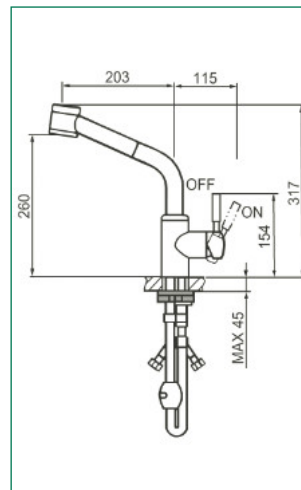

STYLE PLUS

Hohe Edelstahlspirale mit 2-strahliger Geschirrbrause, umstellbar von Luftsprudler auf Brausestrahl, nicht ausziehbar, flexible Anschluss-Schläuche 50 cm, geräuscharme Kartusche Ø 40 mm

Art.-Nr.:	Ausführung:	VE:
82836 2	verchromt	1/ 10
80912 5	Ersatzkartusche Ø 40 mm	
83706 7	Ersatzgeschirrbrause	1/100

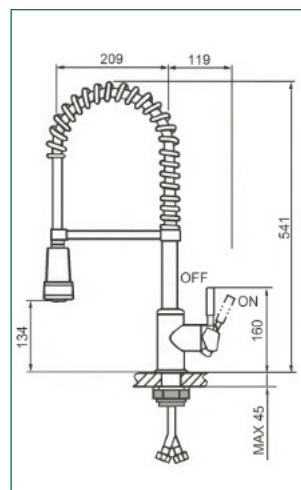

Küchen-Mischer

Universal Spülen-Mischer

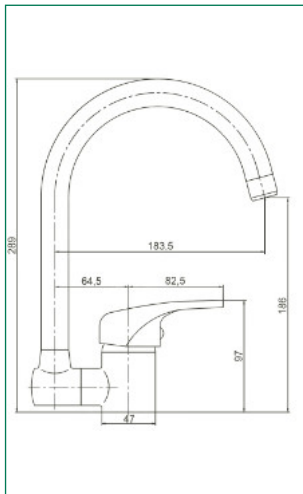

Für die Unterfenstermontage, abklappbarer Auslauf, schwenkbar, flexible Anschluss-Schläuche 50 cm, geräuscharme Kartusche Ø 40 mm

Art.-Nr.:	Ausführung:	VE:
82950 5	chrom	1/10
80903 3	Ersatzkartusche Ø 40 mm	1/20

Spülen-Mischer

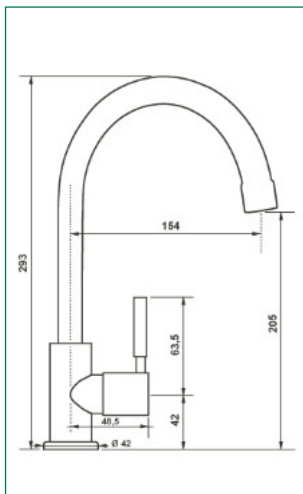

Standschwenkventil, Edelstahl, Rohrauslauf 1/2" x 160 mm

Art.-Nr.:	Ausführung:	VE:
80106 8	Edelstahl	1/-

Spülen-Mischer

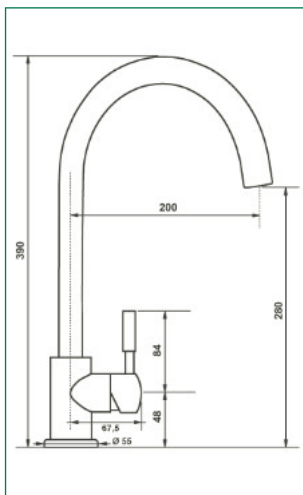

Standschwenkventil, Edelstahl, 50 cm Schläuche, 200 mm Auslauf

Art.-Nr.:	Ausführung:	VE:
82821 8	Edelstahl	1/10
80901 9	Ersatzkartusche Ø 40 mm	-/-

Wandhängende Küchen-Armaturen

Hauben-Griff Zamak mit S-Auslauf (200 mm), schwenkbar und mit verchromter Rosette

Art.-Nr.:	Ausführung:	VE:
80145 7	chrom, M22/1	1/16

Wandschwenkventil 1/2"

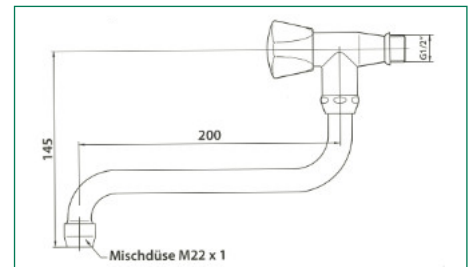

Hauben-Griff Zamak mit S-Auslauf (200 mm), schwenkbar, mit S-Anschlüssen und verchromten Rosetten

Art.-Nr.:	Ausführung:	VE:
80140 2	chrom, M22/1	1/16

Spülenarmatur

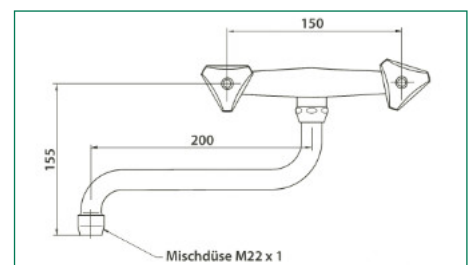

Übertisch-Spülen-Mischer, wandhängend

Übertischbatterie für kleinen Durchlauferhitzer, 1/2"

Art.-Nr.:	Ausführung:	VE:
80150 1	Messing verchromt	1/-
Ersatzteile:		
80150-Körper	Körper, MS-verchromt für Übertischbatterie 1/2" x 1/2" x 3/8"	1/ 30
86373-80150	S-Auslauf, verchromt, mit Strahlregler 160 x 14 mm x G1/2" x M22 x 1	/ 10
52265-80150	Schubrosette, Edelstahl, vertieft 1/2" 58 x 21 x 5 mm	100/1200

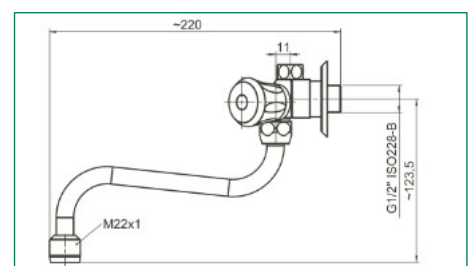

Wandhängende Küchen-Armaturen

Übertisch-Spülen-Mischer, wandhängend

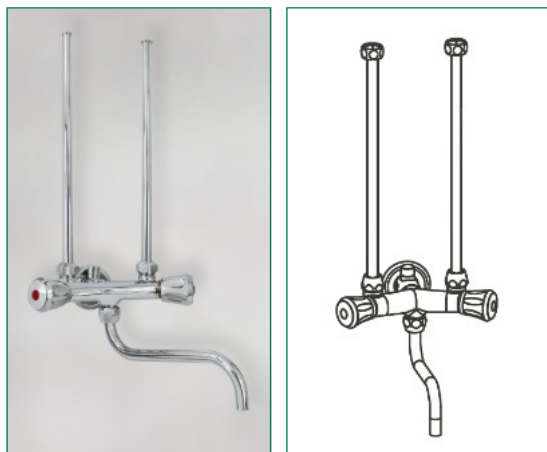

Übertisch-Speichermischbatterie mit Auslauf, 1/2"

Art.-Nr.:	Ausführung:	VE:
80151 8	chrom	1/-
Ersatzteile:		
80151-Körper	Körper, MS-verchromt für Übertischbatterie 1/2" x 1/2" x 3/8"	1/24
52256 7	Kombiventil	-/90

Kombiventil für 80151



MS, poliert-verchromt, 1/2", mit Rückflussverhinderer

Art.-Nr.:	Ausführung:	VE:
52256 7	poliert-verchromt	-/90

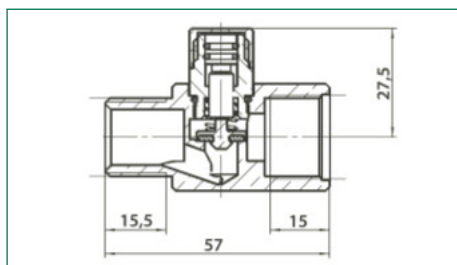

MIX Spülen-Mischer



S-Formauslauf 200 mm, schwenkbar, mit schallgedämpften Anschlüssen und verchromten Rosetten, offener Hebel, geräuscharme Kartusche Ø 40 mm

Art.-Nr.:	Ausführung:	VE:
80510 3	chrom	1/10
80903 3	Ersatzkartusche Ø 40 mm	1/20
86328 8	Ersatzformauslauf 200 mm mit Mischdüse	-/-

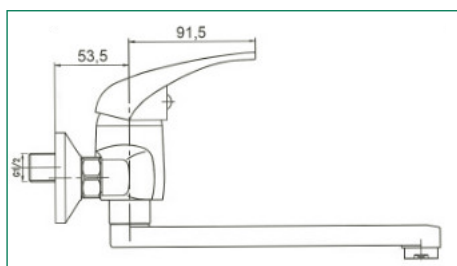

QUATTRO

Wandhängendes Auslaufventil 1/2", ohne Rosette

Art.-Nr.:	Ausführung:	VE:
82245 2	chrom	1/ 10
82204-2	Luftsprudler, IG	
80915-K-82345	Keramikoberteil m. Rastbuchse, M20 x 1,5 mm	-/250

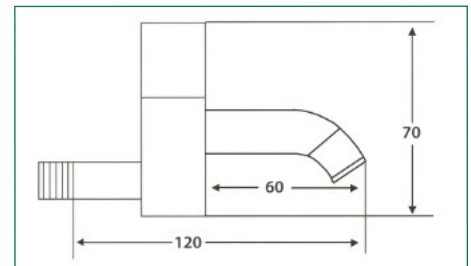
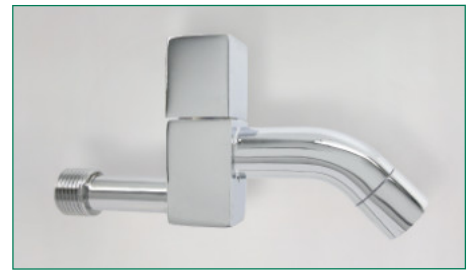

TWIN

Wandhängendes Auslaufventil 1/2", ohne Rosette

Art.-Nr.:	Ausführung:	VE:
82345 9	chrom	1/ 25
82204-2	Luftsprudler, IG	1/ 10
80915-K-82345	Keramikoberteil m. Rastbuchse, M20 x 1,5 mm	-/250

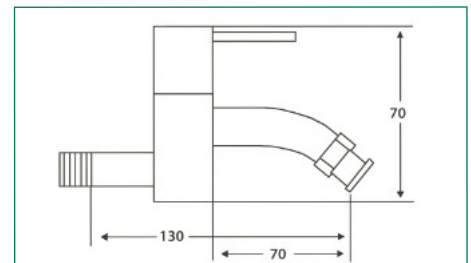

Ausläufe für Kochendwassergeräte

S-Auslauf

S-Auslauf für Kochendwassergeräte, mit Handschutz und Strahlregler

Art.-Nr.:	Abm.:	VE:
86373-80150	160 mm x 14 mm x G 1/2" M22 x 1	10/-
86373-80151	160 mm x 14 mm x G 1/2"	10/-
86361 5	170 mm	10/200
86365 3	200 mm	10/200
86370 7	250 mm	10/200
86375 2	300 mm	10/200



Ausläufe mit Mischdüse M 22/1, verchromt, massive Ausführung aus Kupferrohr

HU-Auslauf



Art.-Nr.:	Abm.:	VE:
86206 9	130 mm	10/100
86211 3	160 mm	10/200
86216 8	200 mm	10/ 50
86221 2	250 mm	5/ 100
86226 7	300 mm	5/ 100

S-Auslauf



Art.-Nr.:	Abm.:	VE:
86306 6	150 mm	10/ 50
86311 0	200 mm	10/ 50
86316 5	250 mm	10/ 50
86321 9	300 mm	5/ 100
86326 4	400 mm	5/ 100

U-Auslauf



Art.-Nr.:	Abm.:	VE:
86341 7	130 mm	5/100
86346 2	200 mm	1/ 50
86351 6	250 mm	5/100

HU-Auslauf



Mit Strahlregler für Niederdruck

Art.-Nr.:	Abm.:	VE:
86256 4	160 mm	10/200
86261 8	200 mm	10/200

Original Neoperl Perlatoren, geprüft, verchromt

Perlator M 22/1 IG

Art.-Nr.:	Abm.:	VE:
86102 4	M 22/1 IG	10/250
Ersatzdichtung		
86106	M 22/1	



Luftsprudler

Luftsprudler M 24/1 AG

Art.-Nr.:	Abm.:	VE:
86104 8	M 24/1 AG	10/270
Ersatzdichtung		
86107	M 24/1	



Luftsprudler M 28/1 AG

Art.-Nr.:	Abm.:	VE:
86124 6	M 28/1 AG	1/140
Ersatzdichtung		
86127	M 28/1	



Strahlregler M 22/1 IG für Niederdruck-Armaturen

Art.-Nr.:	Abm.:	VE:
86134 5	M 22/1 IG ND	10/250
Ersatzdichtung		
86106	M 22/1	



Luftsprudler

Strahlregler 24/1 AG für Niederdruck-Armaturen



Art.-Nr.:	Abm.:	VE:
86144 4	M 24/1 AG ND	10/225
Ersatzdichtung		
86107	M 24/1	

Siebeinsatz für M 22/24



Art.-Nr.:	Abm.:	VE:
86105 5	M 22/M 24	-/250

Siebeinsatz für M 22/24 für Strahlregler Niederdruck



Art.-Nr.:	Abm.:	VE:
86125 3	M 22/M 24	-/500

Geschirrabrausen

Mit Rückflussverhinderer, umstellbar von Luftsprudler auf Brausestrahl, Antikalk 1/2"

Art.-Nr.:	Ausführung:	VE:
83712-K	chrom	1/50 Farbkarton

TREND Geschirrabrause



Mit Rückflussverhinderer, umstellbar von Luftsprudler auf Brausestrahl, Antikalk 1/2"

Art.-Nr.:	Ausführung:	VE:
83812 5	chrom	1/100
83816 3	mocca	1/100
83817 0	weiss	1/100

UNIVERSAL Geschirrabrause



UNIVERSAL Geschirrabrause für Niederdruck mit Strahlregler

Umstellbar von Strahlregler auf Brausestrahl, Antikalk 1/2"

Art.-Nr.:	Ausführung:	VE:
83814 9	chrom	1/100
83918 4	satın	1/100
83916 0	mocca	1/100
83917 7	weiss	1/100



Armaturen-Zubehör

Ersatzschlauch



Für Armaturen mit Geschirrbrause, Kunststoff M 15/1 x 1/2" konisch, Länge 1,20 m

Art.-Nr.:	Ausführung:	VE:
83658 9	chrom	1/50

Ersatzschlauch



Für Armaturen mit Geschirrbrause, Doppel Agraff M 15/1 x 1/2" konisch, Länge 1,50 m

Art.-Nr.:	Ausführung:	VE:
83659 6	chrom	1/50

T-Stück für ND-Armaturen



Messing verchromt, IG x IG drehbar x AG

Art.-Nr.:	Abm.:	VE:
80984 2	M 15/1 x G 3/8" x G 3/8"	25/150

Universal Spülenverstärkung



Kunststoff

Art.-Nr.:	Ausführung:	VE:
80985 9	weiss	50/350

Armaturen-Zubehör

Für Geschirrbrause-Schläuche

Art.-Nr.:	Ausführung:	VE:
80980 4	Stahl mit Plastikummantelung	10/50

Stahlgewicht



Ablaufventil für die Spüle, aus Edelstahl mit Schlüsselring

Art.-Nr.:	Ausführung:	VE:
86565 7	1 1/2" x Ø 70 mm x 0,45 mm	1/200

Spülen-Ablaufventil



Bad



Standventile

Hauben-Griff Zamak

Art.-Nr.:	Ausführung:	VE:
80101 3	verchromt	1/12
Ersatzteile		
52412	Ersatzoberteil mit Zamak-Griff	10/ 80
52419	nur Ersatzoberteil	20/ 200
52209-Haube-Zamac	nur Ersatzgriff	10/ 150

Standventil 1/2"

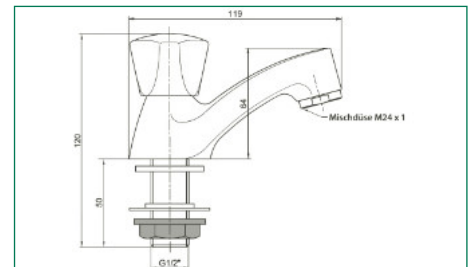

Art.-Nr.:	Ausführung:	VE:
80049 8	verchromt, Griff Zamak	1/10
80049-2	Ersatz-Luftsprudler M18 x 1" AG (Abb.)	1/10

PICCOLO Standventil 1/2"

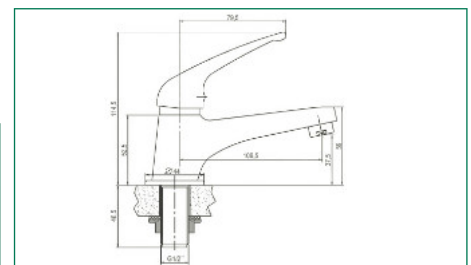

Hauben-Griff Zamak mit Kupfer-Rohr-Auslauf 130 mm

Art.-Nr.:	Ausführung:	VE:
80104 4	chrom	1/16
Ersatzteile		
52412	Ersatzoberteil mit Zamak-Griff	10/ 80
52419	nur Ersatzoberteil	20/200
52209-Haube-Zamac	nur Ersatzgriff	10/150

Standschwenkventil

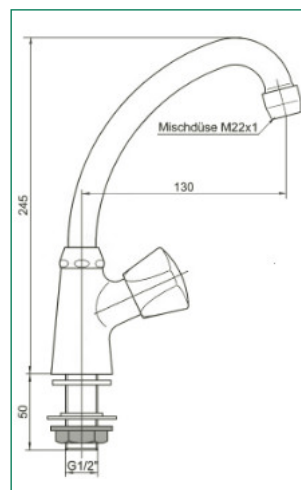

Standventile

Zweigriffarmatur für Waschtisch

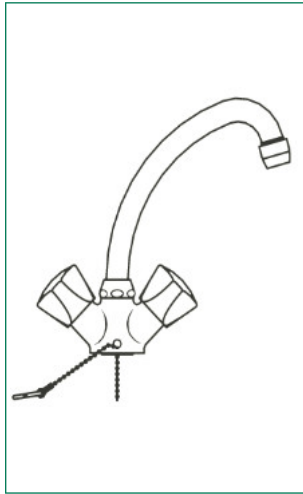

Hauben-Griff Zamak mit Kupfer-Rohr-Auslauf 130 mm und versenkbarer Kette, flexible Anschluss-Schläuche 35 cm

Art.-Nr.:	Ausführung:	VE:
80110 5	chrom M 10 x 130 mm	1/8
Ersatzteile		
52412	Ersatzoberteil mit Zamak-Griff	10/ 80
52419	nur Ersatzoberteil	20/200
52209-Haube-Zamac	nur Ersatzgriff	10/150

Zweigriffarmatur Niederdruck für Waschtisch

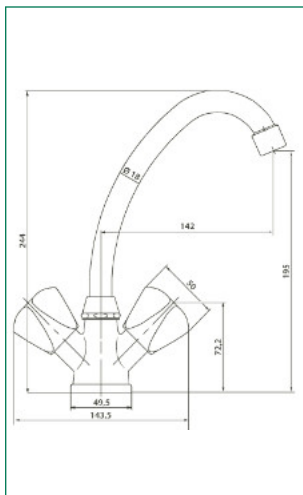

Hauben-Griff Kunststoff mit Kupfer-Rohr-Auslauf 130 mm, Kettenöse, flexible Anschluss-Schläuche 2 x 50 cm, 1 x 35 cm, Geräuschklasse geprüft

Art.-Nr.:	Ausführung:	VE:
80112 9	chrom M 10 x 130 mm	1/ 50
80112-Auslauf	HU-Auslauf, ohne Mischdüse	10/200
Ersatzteile		
52412	Ersatzoberteil mit Zamak-Griff	10/ 80
52419	nur Ersatzoberteil	20/200
52209-Haube-Zamac	nur Ersatzgriff	10/150

Zweigriffarmatur für Waschtisch

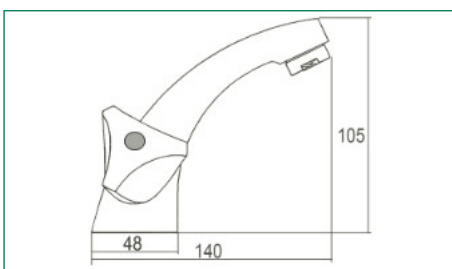

Verchromte Excenter-Garnitur 1 1/4", gegossener Körper, starr, flexible Anschluss-Schläuche 35 cm

Art.-Nr.:	Ausführung:	VE:
80114 3	chrom, Griff Zamak	1/10
Ersatzteile		
80114-2	Unterleging, MS-verchromt, Ø 54 x Ø 40 x 5 mm	
52412	Ersatzoberteil mit Zamak-Griff	10/ 80
52419	nur Ersatzoberteil	20/ 200
52209-Haube-Zamac	nur Ersatzgriff	10/ 150

Brausearmaturen

Zweigriff-Brausearmatur

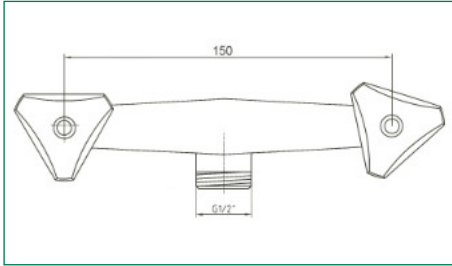

Hauben-Griff Zamak mit 1/2" Brauseanschluss

Art.-Nr.:	Ausführung:	VE:
80127 3	chrom	1/16
Ersatzteile		
52412	Ersatzoberteil mit Zamak-Griff	10/ 80
52419	nur Ersatzoberteil	20/ 200
52209-Haube-Zamac	nur Ersatzgriff	10/ 150

MIX Hebelmischer Brause

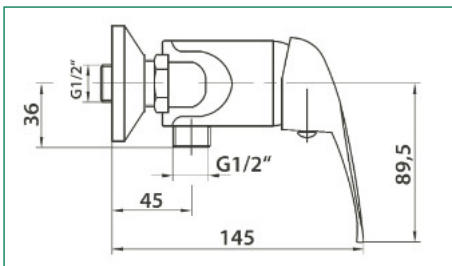

Mit schallgedämpften S-Anschlüssen und verchromten Rosetten, 40 mm Kartusche, Brauseanschluss 1/2"

Art.-Nr.:	Ausführung:	VE:
80575 2	chrom	1/10

Wannenarmaturen

Hauben-Griff Zamak mit 1/2" Brauseanschluss, automatische Umstellung

Art.-Nr.:	Ausführung:	VE:
80120 4	chrom	1/10
Ersatzteile		
52412	Ersatzoberteil mit Zamak-Griff	10/ 80
52419	nur Ersatzoberteil	20/ 200
52209-Haube-Zamac	nur Ersatzgriff	10/ 150

Zweigriff-Wannenarmatur

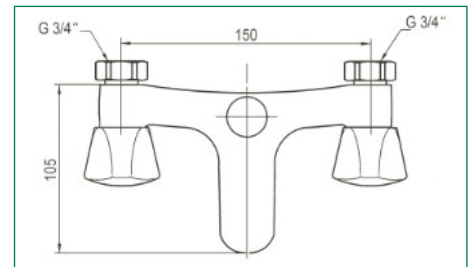

Mit schallgedämpften S-Anschlüssen und verchromten Rosetten, 40 mm Kartusche, Luftsprudler M 24/1

Art.-Nr.:	Ausführung:	VE:
80570 7	chrom	1/10

MIX Hebelmischer Wanne

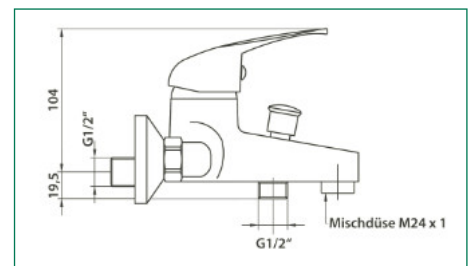

Wannenauslauf mit Umstellung 3/4"

Art.-Nr.:	Ausführung:	VE:
80990 3	verchromt	1/10

UNIVERSAL Wannenauslauf

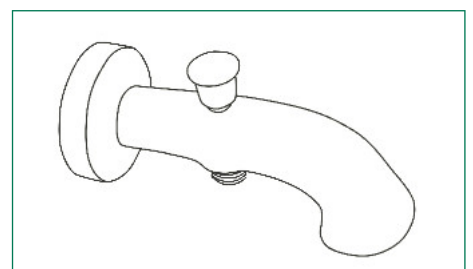

Serie MIX mit geräuschgeprüfter Kartusche Ø 40mm

MIX Waschtisch Mischer

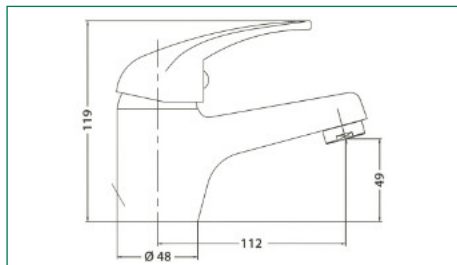

Mit Metall-Excentergarnitur 1 1/4", mit flexiblen Anschluss-Schläuchen 35 cm

Art.-Nr.:	Ausführung:	VE:
80551 6	chrom	1/10

MIX Waschtisch Mischer Niederdruck

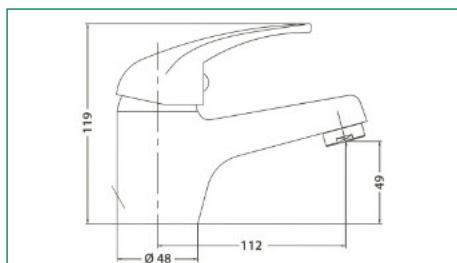

Mit Metall-Excentergarnitur 1 1/4", mit flexiblen Anschluss-Schläuchen 2 x 50 cm, 1 x 35 cm

Art.-Nr.:	Ausführung:	VE:
80555 4	chrom	1/10

MIX Waschtisch Mischer mit ausziehbarer Brause

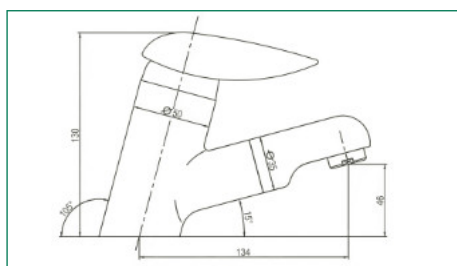

Mit Metall-Excentergarnitur 1 1/4", mit flexiblen Anschluss-Schläuchen 35 cm

Art.-Nr.:	Ausführung:	VE:
80558 5	chrom	1/10
80558-1	Ersatzbrause	1/10
83658 9	Ersatzbrauseschlauch Kunststoff	1/10
83659 6	Doppel Agraff Brauseschlauch	1/10

Serie MIX mit geräuschgeprüfter Kartusche Ø 40mm

MIX Waschtisch Mischer Niederdruck mit ausziehbarer Brause

Mit Metall-Excentergarnitur 1 1/4", mit flexiblen Anschluss-Schläuchen
2 x 50 cm, 1 x 35 cm

Art.-Nr.:	Ausführung:	VE:
80559 2	chrom	1/10
80558-1	Ersatzbrause	1/10
83658 9	Ersatzbrauseschlauch Kunststoff	1/10
83659 6	Doppel Agraff Brauseschlauch	1/10

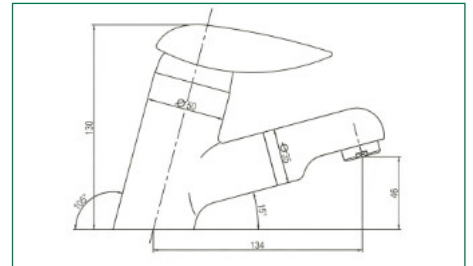

Mit schallgedämpften S-Anschlüssen und verchromten Rosetten, Luftsprudler
M 24/1

Art.-Nr.:	Ausführung:	VE:
80570 7	chrom	1/10

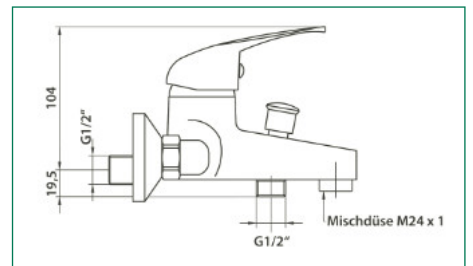

MIX Wannen Mischer

Mit schallgedämpften S-Anschlüssen und verchromten Rosetten, Brausean-
schluss 1/2"

Art.-Nr.:	Ausführung:	VE:
80575 2	chrom	1/10

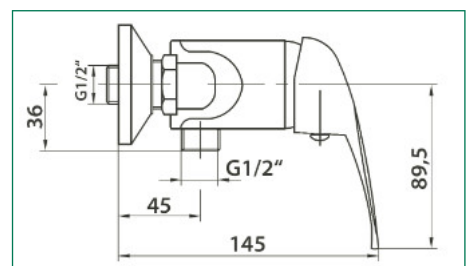

MIX Brause Mischer

Serie MIX mit geräuschgeprüfter Kartusche Ø 40mm

MIX Bidet Mischer



Mit Metall-Excentergarnitur 1 1/4", mit flexiblen Anschluss-Schläuchen 35 cm, mit Kugelgelenk

Art.-Nr.:	Ausführung:	VE:
80560 8	chrom	1/10
80903 3	Kartusche Ø 40 mm	1/20

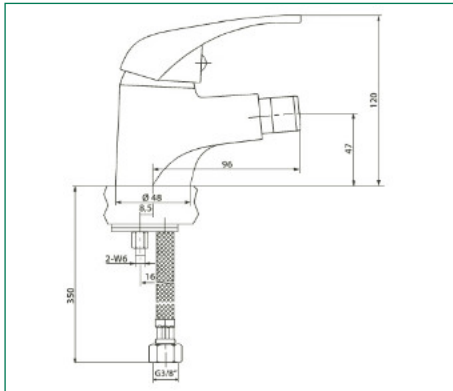

SEDAL Ersatzkartusche

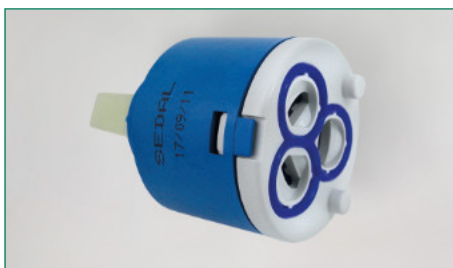

Ersatzkartusche für Einhandhebelsmischer, Keramik, Ø 40 mm

Art.-Nr.:	Ausführung:	VE:
80903 3	Keramik	1/20

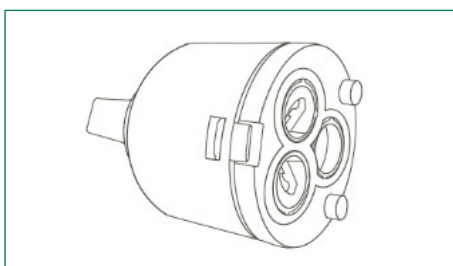

Röhren-Siphons

MS-Röhrengeruchverschluss zum Anschluss von Wasch- und Spülmaschinen, MS verchromt, Rosette Ø 80 mm, Verstellrohr 120 mm, Abgangsbogen 250 mm

Art.-Nr.:	Abm.:	VE:
86530 5	1 1/4" x 32 mm	1/20



Röhren-Siphon

MS-Röhrengeruchverschluss mit integriertem Leckwasseranschluss 3/4", MS verchromt, Rosette Ø 65 mm, Verstellrohr 170 mm, Abgangsbogen 170 mm

Art.-Nr.:	Abm.:	VE:
86531 2	1 1/4" x 32 mm	1/20



Röhren-Siphon

MS-Röhrengeruchverschluss, MS verchromt, Rosette Ø 64,5 mm, Verstellrohr 80 mm, Abgangsbogen 168 mm

Art.-Nr.:	Abm.:	VE:
86532 9	1 1/4" x 32 mm	1/50



Röhren-Siphon

MS-Röhrengeruchverschluss, MS verchromt, Rosette Ø 80 mm, Verstellrohr 120 mm, Abgangsbogen 250 mm

Art.-Nr.:	Abm.:	VE:
86533 6	1 1/4" x 32 mm	1/20



Röhren-Siphon

Röhren-Siphons

Röhren-Siphon



Edelstahl-Röhrengeruchverschluss, verchromt, Rosette Ø 65 mm, Verstellrohr 75 mm, Abgangsbogen 170 mm

Art.-Nr.:	Abm.:	VE:
86536 7	1 1/4" x 32 mm	1/50



Röhren-Siphon



Edelstahl-Röhrengeruchverschluss, verchromt, Rosette Ø 80 mm, Verstellrohr 120 mm, Abgangsbogen 250 mm

Art.-Nr.:	Abm.:	VE:
86537 4	1 1/4" x 32 mm	1/20



Röhren-Bidet-Siphon



MS-Bidet-Röhrengeruchverschluss, verchromt, Rosette Ø 64,5 mm, Verstellrohr 30 mm, Abgangsbogen 230 mm

Art.-Nr.:	Abm.:	VE:
86582 4	1 1/4" x 32 mm	1/20

Flaschen-Siphons

MS-Flaschengeruchverschluss mit integriertem Leckwasseranschluss $\frac{3}{4}$ " , verchromt, mit Rosette \varnothing 80 mm, Verstellrohr 170 mm, Abgangsrohr 200 mm

Art.-Nr.:	Abm.:	VE:
86541 1	1 $\frac{1}{4}$ " x 32 mm	1/20
Ersatzrosette Edelstahl		
86549 7	\varnothing 80 mm x 32 mm	100/1200

Flaschen-Siphon



Flaschengeruchverschluss, verchromt, Flasche aus Messing, Rohre aus Edelstahl, mit Rosette \varnothing 65 mm, Verstellrohr 80 mm, Abgangsrohr 200 mm

Art.-Nr.:	Abm.:	VE:
86542 8	1 $\frac{1}{4}$ " x 32 mm	1/20

Flaschen-Siphon



Flaschengeruchverschluss, verchromt, Flasche aus Messing, Verstellrohr 75 mm, **ohne** Rosette und Abgangsrohr

Art.-Nr.:	Abm.:	VE:
86542-Flasche	1 $\frac{1}{4}$ " x 32 mm	-

Flaschen-Siphon



Flaschengeruchverschluss, verchromt, Flasche aus Zinkdruckguss, Rohre aus Edelstahl, mit Rosette \varnothing 80 mm, Verstellrohr 120 mm, Abgangsrohr 250 mm

Art.-Nr.:	Abm.:	VE:
86543 5	1 $\frac{1}{4}$ " x 32 mm	1/20
Ersatzrosette Edelstahl		
86549 7	\varnothing 80 mm x 32 mm	100/1200

Flaschen-Siphon



Massiv MS-Flaschengeruchverschluss, verchromt, mit Rosette, mit gegossener Tasse, Verstellrohr 165 mm, Abgangsrohr 300 mm

Art.-Nr.:	Abm.:	VE:
86552 7	1 $\frac{1}{4}$ " x 165 mm x 300 mm	1/10

STYLE De Luxe Flaschen-Siphon



Flaschen-Siphons

STYLIST De Luxe Flaschen-Siphon

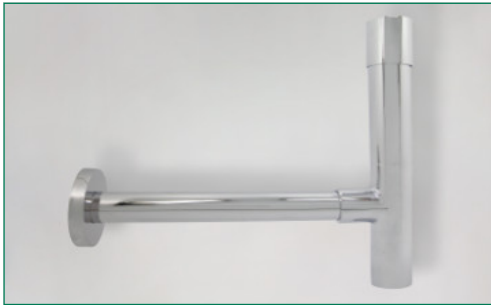

Massiv MS-Flaschengeruchverschluss, verchromt, mit Rosette, gegossene Tasse, Verstellrohr 165 mm, Abgangsrohr 300 mm, mit Tauchrohrabdeckung

Art.-Nr.:	Abm.:	VE:
86553 4	1 1/4" x 165 mm x 300 mm	1/50

QUADRAL De Luxe Flaschen-Siphon

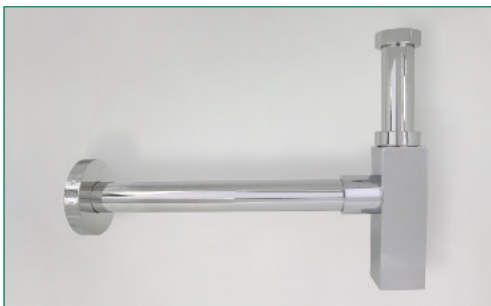

Massiv MS-Flaschengeruchverschluss, verchromt, mit Rosette, gegossene Tasse, Verstellrohr 200 mm, Abgangsrohr 300 mm

Art.-Nr.:	Abm.:	VE:
86554 1	1 1/4" x 32 mm	1/20

Ventile

UNIVERSAL Automatik-Ventil

Verchromt, Stopfenventil, mit Überlauf

Art.-Nr.:	Abm.:	VE:
80960 2	1 1/4"	1/50
Ersatz-Dichtung für Ventil		
80960-Dichtung		-/-



Ersatzführung für UNIVERSAL Automatik-Ventil

Ersatzführung für 80960, Messing blank

Art.-Nr.:	Ausführung:	VE:
80960-Führung	M8 x M16 x 1,5 mm (28-38 mm Hub)	-/-



Ventilsieb Edelstahl, komplett mit Stopfen, Schraube 80 mm,
Unterteil Zink-Druckguss

Art.-Nr.:	Ausführung:	VE:
86561 9	1 1/4" x Ø 60 mm	1/100

UNIVERSAL Ventil



Stopfen

UNIVERSAL Excenterstopfen



MS verchromt, Platte Ø 64 mm, passend für alle Fabrikate

Art.-Nr.:	Abm.:	VE:
86562 6	1 1/4"	5/50

STANDARD Excenterstopfen



Zamak verchromt, Platte Ø 40 mm, mit O-Ring

Art.-Nr.:	Abm.:	VE:
86563 3	1 1/4"	1/150

Manschette für Siphonanschluss



Gummi, DN 40-50

Art.-Nr.:	Ausführung:	VE:
86559-Dichtung	1 1/2", 40 - 54 mm	-/-

Excentergarnituren

MS matt-verchromt, für Waschtische und Bidets

Art.-Nr.:	Abm.:	VE:
80958 3	1 1/4"	1/40

UNIVERSAL Excentergarnitur

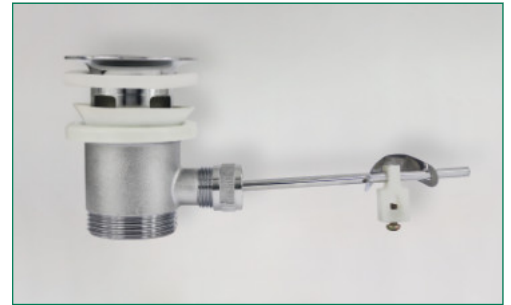

Zubehör

MS verchromt, mit Bördelrand

Art.-Nr.:	Abm.:	VE:
86586 2	32 mm x 175 mm	1/100
86587 9	32 mm x 220 mm	1/100
86588 6	32 mm x 250 mm	1/100
86589 3	32 mm x 300 mm	1/100

Abgangsbogen 90°



MS verchromt, mit Bördelrand und Rohrbelüfter

Art.-Nr.:	Abm.:	VE:
86584 8	32 mm x 220 mm	1/50

Abgangsbogen 90°



Zubehör

Verlängerungsrohr



MS verchromt, einseitig mit O-Ring

Art.-Nr.:	Abm.:	VE:
86590 9	32 mm x 130 mm	1/100

Verstellrohr für Waschmaschine



MS-Verstellrohr mit Einlauf 45°, mit Schlauchverschraubung 3/4", MS verchromt

Art.-Nr.:	Abm.:	VE:
86591 6	32 mm x 200 mm	1/100

Bördelrohr



MS verchromt

Art.-Nr.:	Abm.:	VE:
86592 3	32 mm x 200 mm	1/100
86593 0	32 mm x 250 mm	1/100
86594 7	32 mm x 300 mm	1/100

Zubehör

Edelstahl

Art.-Nr.:	Abm.:	VE:
86574	32 mm x 200 mm	1/100
86575	32 mm x 250 mm	1/100
86576	32 mm x 300 mm	1/100

Edelstahl-Bördelrohr

ohne Abb./Abb. folgt

Edelstahl-Abgangsbogen mit Bördelrand

Edelstahl

Art.-Nr.:	Abm.:	VE:
86577	90° 32 mm x 300 mm	1/100

ohne Abb./Abb. folgt

Edelstahl-Verstellrohr, mit Schlauchverschraubung

MS-Verstellrohr, mit Schlauchverschraubung 3/4"

Art.-Nr.:	Abm.:	VE:
86578	32 mm x 200 mm	1/100

ohne Abb./Abb. folgt

MS verchromt, mit 2 O-Ringen

Art.-Nr.:	Abm.:	VE:
86595 4	32 mm x 32 mm	1/100

Doppelmuffe



Zubehör

Abfluss-Zwischenstück



MS verchromt, mit Schlauchverschraubung $\frac{3}{4}$ "

Art.-Nr.:	Abm.:	VE:
86596 1	$1 \frac{1}{4}$ " x $1 \frac{1}{4}$ "	1/100

Kupplung mit Anschlag



MS verchromt, mit 2 Rändelmuttern und 2 konischen Dichtungen

Art.-Nr.:	Abm.:	VE:
86597 8	32 mm x 32 mm	1/100

MS Wandrosette



Mit Verdrehsicherung und Kappe, verchromt, rund, 100 mm x $\frac{3}{4}$ " x $\frac{1}{2}$ "

Art.-Nr.:	Ausführung:	VE:
52198 0	verchromt, 100 mm x $\frac{3}{4}$ " x $\frac{1}{2}$ "	1/25

MS Wandrosette



Mit Verdrehsicherung und Kappe, verchromt, eckig, 95 mm x $\frac{3}{4}$ " x $\frac{1}{2}$ "

Art.-Nr.:	Ausführung:	VE:
52199 7	verchromt, 95 mm x $\frac{3}{4}$ " x $\frac{1}{2}$ "	1/25

Handbrausen 1-strahlig

MONO

1-strahlig, Antikalk, inkl. Wasserspar-Set

Art.-Nr.:	Ausführung:	VE:
83100 3	verchromt , Noppenfarbe grau	1/100 Poly-Beutel



MONO

1-strahlig, Antikalk, inkl. Wasserspar-Set

Art.-Nr.:	Ausführung:	VE:
83200 0	weiß , Noppenfarbe grau	1/100 Poly-Beutel



JUPITER I

1-strahlig, Antikalk, inkl. Wasserspar-Set

Art.-Nr.:	Ausführung:	VE:
83101-K	verchromt , Noppenfarbe hellgrau	1/50 Poly-Beutel



ALPHA I

1-strahlig, Antikalk, inkl. Wasserspar-Set

Art.-Nr.:	Ausführung:	VE:
83401 1	verchromt , Noppenfarbe grün	1/100 Poly-Beutel



Handbrausen 1-strahlig

TWIN I



1-strahlig, Antikalk, inkl. Wasserspar-Set

Art.-Nr.:	Ausführung:	VE:
83700-K	verchromt , Noppenfarbe grün	1/20 Farbkarton



QUATTRO I

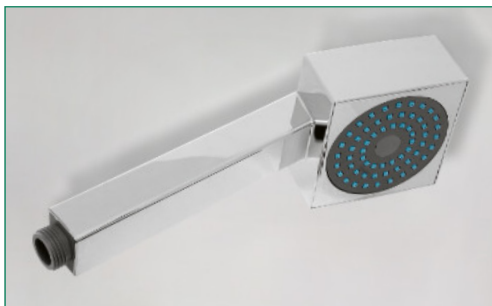

1-strahlig, Antikalk, inkl. Wasserspar-Set

Art.-Nr.:	Ausführung:	VE:
83711 1	verchromt , Noppenfarbe hellblau	1/24 Farbkarton



STYLE I



1-strahlig, Antikalk, inkl. Wasserspar-Set

Art.-Nr.:	Ausführung:	VE:
83800-K	verchromt , Noppenfarbe grau	1/20 Farbkarton



GLOBE



1-strahlig, Antikalk, inkl. Wasserspar-Set

Art.-Nr.:	Ausführung:	VE:
83801-K	verchromt , Noppenfarbe grün	1/40 Farbkarton



Handbrausen 2-strahlig

2-strahlig, stufenlos verstellbar, inkl. Wasserspar-Set

Art.-Nr.:	Ausführung:	VE:
83102-K	verchromt/transparent	1/50 Farbkarton



KRISTALL



Handbrausen 3-strahlig

3-strahlig, Antikalk, inkl. Wasserspar-Set

Art.-Nr.:	Ausführung:	VE:
83313-K	verchromt, Noppenfarbe hellblau	1/20 Farbkarton



DELPHI III



3-strahlig, Antikalk, inkl. Wasserspar-Set

Art.-Nr.:	Ausführung:	VE:
83403 5	verchromt, Noppenfarbe blau	1/100 Poly-Beutel
83403-K	verchromt, Noppenfarbe blau	1/50 Farbkarton



ALPHA III



3-strahlig, Antikalk, inkl. Wasserspar-Set

Art.-Nr.:	Ausführung:	VE:
83803-K	verchromt, Noppenfarbe grau	1/20 Farbkarton



SATURN III



Handbrausen 5-strahlig

ORION V



5-strahlig, Antikalk, inkl. Wasserspar-Set

Art.-Nr.:	Ausführung:	VE:
83305 2	verchromt, Noppenfarbe blau	1/50 Poly-Beutel
83305-K	verchromt, Noppenfarbe blau	1/50 Farbkarton



JUPITER V



5-strahlig, Antikalk, inkl. Wasserspar-Set

Art.-Nr.:	Ausführung:	VE:
83503 2	verchromt, Noppenfarbe grau	1/25 Poly-Beutel
83503-K	verchromt, Noppenfarbe grau	



Handbrausen 1-strahlig Messing massiv

QUADRAL, eckig

1-strahlig, Antikalk, inkl. Wasserspar-Set

Art.-Nr.:	Ausführung:	VE:
83900 9	Messing massiv , Noppenfarbe grau	1/100 neutraler Einzelkarton



STYLIST, rund

1-strahlig, Antikalk, inkl. Wasserspar-Set

Art.-Nr.:	Ausführung:	VE:
83901 6	Messing massiv , Noppenfarbe grau	1/100 neutraler Einzelkarton



Zum Einlegen in den Brauseschlauch

Wasserspar-Set, 4-teilig

Art.-Nr.:	Länge:	VE:
83559 9	① blau = Wasserverbrauch 5,0 l/min	1/500
	② rot = Wasserverbrauch 7,0 l/min	
	③ gelb = Wasserverbrauch 11,0 l/min	
	④ Dichtung 1/2"	

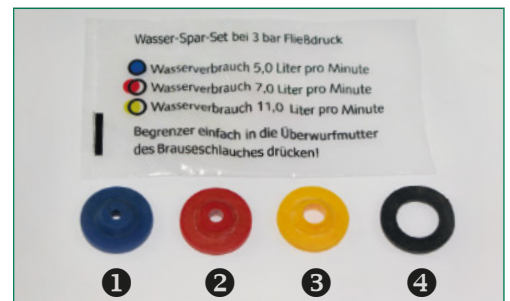

Wellness-Brausen

MEDIUM



1-strahlig, Antikalk, inkl. Wasserspar-Set

Art.-Nr.:	Ausführung:	VE:
83400 4	Noppenfarbe grün, Ø 120 mm	1/50 Poly-Beutel



UFO



1-strahlig, Antikalk, inkl. Wasserspar-Set

Art.-Nr.:	Ausführung:	VE:
83115-K	Noppenfarbe hellgrau, Ø 200 mm	1/10 Farbkarton



OLYMPIC I



1-strahlig, Antikalk, inkl. Wasserspar-Set

Art.-Nr.:	Ausführung:	VE:
83510-K	verchromt , Noppenfarbe blau, Ø 140 mm	1/20 Farbkarton



OLYMPIC III



3-strahlig, Antikalk, inkl. Wasserspar-Set

Art.-Nr.:	Ausführung:	VE:
83511 7	verchromt , Noppenfarbe grün, Ø 140 mm	1/20 Farbkarton



Kopfbrausen 1-strahlig

UFO I

1-strahlig, Antikalk, verchromt, Ø 200 mm, 1/2"

Art.-Nr.:	Ausführung:	VE:
83109 6	verchromt , Noppenfarbe grau	1/20 Farbkarton



SUN

1-strahlig, verchromt, Ø 230 mm, 1/2"

Art.-Nr.:	Ausführung:	VE:
83208 6	verchromt	1/20 Farbkarton



OVALO

1-strahlig, verchromt, 220 mm x 120 mm

Art.-Nr.:	Ausführung:	VE:
83308 3	verchromt	1/10 Farbkarton



QUATTRO

1-strahlig, Antikalk, verchromt, 230 x 230 mm, 1/2"

Art.-Nr.:	Ausführung:	VE:
83408 0	verchromt	1/10 Karton



Kopfbrausen 1-strahlig

UFO II



1-strahlig, Antikalk, verchromt, Ø 160 mm, 1/2"

Art.-Nr.:	Ausführung:	VE:
83509-K	verchromt, Noppenfarbe blau	1/20 Karton



UFO III



1-strahlig, Antikalk, verchromt, Ø 240 mm, 1/2"

Art.-Nr.:	Ausführung:	VE:
83809-K	verchromt, Noppenfarbe blau	1/10 Farbkarton



Kopfbrausen Messing massiv

FLATE

1-strahlig, Messing massiv, verchromt, rechteckig

Art.-Nr.:	Ausführung:	VE:
83119 5	verchromt, 247 x 143 mm, 1/2"	1/12 Karton



STYLIST

1-strahlig, Messing massiv, verchromt

Art.-Nr.:	Ausführung:	VE:
83418 9	verchromt, Ø 300 mm, 1/2"	1/5



QUADRAL

1-strahlig, Messing massiv, verchromt, quadratisch

Art.-Nr.:	Ausführung:	VE:
83919 1	verchromt, 195 x 195 mm, 1/2"	1/10



QUATTRO

1-strahlig, Messing massiv, verchromt, quadratisch

Art.-Nr.:	Ausführung:	VE:
83921 4	verchromt, 250 x 250 mm, 1/2"	1/10



Kopfbrausen Messing massiv

QUATTRO



1-strahlig, Messing massiv, verchromt, quadratisch

Art.-Nr.:	Ausführung:	VE:
83922 1	verchromt, 300 x 300 mm, 1/2"	1/5



Brausearme

Brausearm 1/2", 45°, Messing Rohr Ø 18 mm, mit Rosette

Art.-Nr.:	Ausführung:	VE:
83185 0	Ausladung 150 mm	1/50
83285 7	Ausladung 200 mm	1/50

UNIVERSAL



Brausearm 1/2", 90°, Messing Rohr Ø 18 mm, mit Rosette

Art.-Nr.:	Ausführung:	VE:
83485 1	Ausladung 200 mm	1/100
83685 5	Ausladung 300 mm	1/100
83885 9	Ausladung 400 mm	1/100

UNIVERSAL



Brausearm 1/2", 90°, Messing Rohr Ø 25 mm, mit Rosette

Art.-Nr.:	Ausführung:	VE:
83191 1	Ausladung 200 mm	1/50
83291 8	Ausladung 250 mm	1/50
83391 5	Ausladung 300 mm	1/50
83491 2	Ausladung 350 mm	1/50
83591 9	Ausladung 400 mm	1/50

UNIVERSAL



Brausearm 1/2", 90°, Messing Rohr Ø 32 mm, mit Rosette

Art.-Nr.:	Ausführung:	VE:
83387 8	Ausladung 350 mm	1/40

DE LUXE



Brausearme

STYLIST



Brausearm 1/2", 90°, Messing Rohr, mit Rosette

Art.-Nr.:	Ausführung:	VE:
83587 2	Ausladung 400 mm	1/40

QUADRAL



Brausearm 1/2", 90°, Messing Rohr quadratisch, mit Rosette

Art.-Nr.:	Ausführung:	VE:
83687 9	Ausladung 400 mm	1/50

UNIVERSAL



Brausearm für senkrechte Abhängung, 1/2", Messing Rohr Ø 22 mm, verchromt, mit Rosette

Art.-Nr.:	Ausführung:	VE:
83193 5	Ausladung 150 mm	1/10
83293 2	Ausladung 200 mm	1/50
83693 0	Ausladung 700 mm	1/10

Brausearme

QUADRAL

Brausearm für senkrechte Abhängung, 1/2", Messing Rohr quadratisch, verchromt, mit Rosette

Art.-Nr.:	Ausführung:	VE:
83194 2	Ausladung 150 mm	1/50
83294 9	Ausladung 200 mm	1/10



Design Zubehör

Schlauchanschluss-Bogen



Kappe Kunststoff, Schlauchanschlussbogen Messing, verchromt

Art.-Nr.:	Ausführung:	VE:
83182 9	Messing verchromt	

Design Zubehör Messing massiv

DE LUXE Schlauchanschluss-Bogen



Messing massiv, verchromt

Art.-Nr.:	Ausführung:	VE:
83282 6	Messing massiv, verchromt	1/75

STYLIST Wandanschlussbogen



Art.-Nr.:	Ausführung:	VE:
83382 3	Messing massiv, verchromt	1/50

QUADRAL Wandanschlussbogen

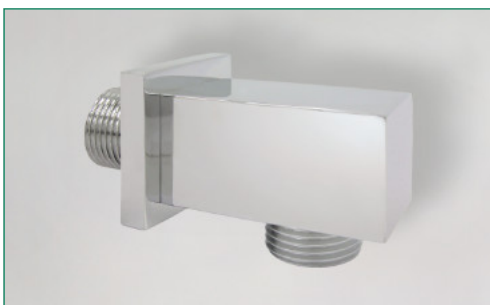

Messing massiv, verchromt, inkl. Montagezubehör

Art.-Nr.:	Ausführung:	VE:
83482 0	Messing massiv, verchromt	1/50

Design Zubehör Messing massiv

Messing massiv, verchromt, inkl. Montagezubehör

Art.-Nr.:	Ausführung:	VE:
83582 7	Messing massiv, verchromt	1/50

FLATE Wandanschlussbogen



Messing massiv, verchromt, inkl. Montagezubehör

Art.-Nr.:	Ausführung:	VE:
83682 4	Messing massiv, verchromt	1/10

ROUND Wandanschlussbogen



Zum Einlegen in den Schlauch- und Wandanschlussbogen, POM/EPDM, DN 15

Art.-Nr.:	Ausführung:	VE:
83821 7		-/-

Rückschlagkartusche



Design Zubehör Messing massiv

STYLIST Wandhalter



Beweglich, Messing massiv, verchromt, inkl. Montagezubehör

Art.-Nr.:	Ausführung:	VE:
83281 9	Messing massiv, verchromt	1/10

CLASSIC Kugelgelenkhalter



Beweglich, Messing massiv, verchromt, inkl. Montagezubehör

Art.-Nr.:	Ausführung:	VE:
83341 0	Messing massiv, verchromt	1/10

QUADRAL Wandhalter

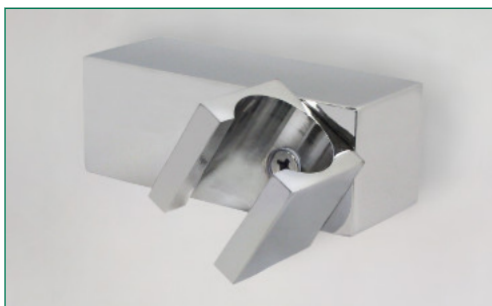

Beweglich, Messing massiv, verchromt, inkl. Montagezubehör

Art.-Nr.:	Ausführung:	VE:
83581 0	Messing massiv, verchromt	1/40

FLATE Wandhalter



Beweglich, Messing massiv, verchromt, inkl. Montagezubehör

Art.-Nr.:	Ausführung:	VE:
83781 4	Messing massiv, verchromt	1/10

Brause-Zubehör

Kunststoff, starr, verchromt, inkl. Montagezubehör

Art.-Nr.:	Ausführung:	VE:
83180 5	Kunststoff, verchromt	1/300

UNIVERSAL Wandhalter



Kunststoff, starr, 3 Positionen, verchromt, inkl. Montagezubehör

Art.-Nr.:	Ausführung:	VE:
83080 8	Kunststoff, verchromt	1/200

DE LUXE Wandhalter



Kunststoff, beweglich, verchromt, inkl. Montagezubehör

Art.-Nr.:	Ausführung:	VE:
83181 2	Kunststoff, verchromt	1/200

UNIVERSAL Wandhalter



Kunststoff, beweglich, verchromt, inkl. Montagezubehör

Art.-Nr.:	Ausführung:	VE:
83681 7	Kunststoff, verchromt	1/50

STYLE Wandhalter



Brause Zubehör

UNIVERSAL Gelenkstück



Zamak verchromt, 1/2"

Art.-Nr.:	Ausführung:	VE:
83086 0	Zamak, verchromt, 1/2"	20/200

UNIVERSAL Gabelhaken



3/4" x 1/2" für Wannenarmaturen, Messing verchromt

Art.-Nr.:	Ausführung:	VE:
83586 5	Messing, verchromt, 3/4" x 1/2"	1/10

UNIVERSAL Reduzierstück

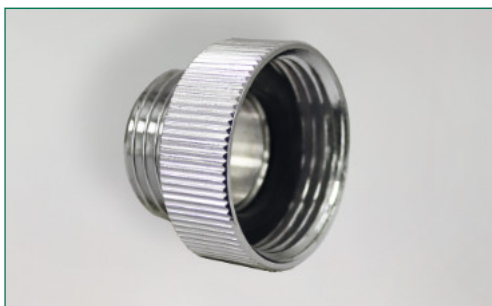

3/4" IG x 1/2" AG mit innenliegender Dichtung, Messing verchromt

Art.-Nr.:	Ausführung:	VE:
35638 4	Messing, verchromt, 3/4" IG x 1/2" AG	1/100

UNIVERSAL Rückflussverhinderer



Messing verchromt, für Wannen- und Brausearmaturen und Handbrausen

Art.-Nr.:	Ausführung:	VE:
83686 2	Messing, verchromt, 1/2"	1/100
S-4673	Messing, verchromt, 3/4"	1/240

Brauseschläuche Kunststoff

BIFLEX

Kunststoff-Brauseschlauch, glatt 2 x ABS Koni 1/2"

Art.-Nr.:	Länge:	VE:
83051 8	1,25 m	1/50
83151 5	1,50 m	1/50



ROYAL

Kunststoff-Brauseschlauch, gerippt, einseitig MS Überwurfmutter 1/2", einseitig MS Konus 1/2"

Art.-Nr.:	Länge:	VE:
83052 5	1,25 m	1/50
83152 2	1,50 m	1/50
83252 9	1,60 m	1/50
83452 3	2,00 m	1/50



SILVER STAR

Kunststoff-Brauseschlauch, komplett silberfarbig, einseitig MS Überwurfmutter 1/2", einseitig MS Konus 1/2", beidseitig Knickschutz, Schlauch gemäß KTW

Art.-Nr.:	Länge:	VE:
83057-80	0,80 m	1/15
83257 4	1,60 m	1/15
83357 1	1,75 m	1/15

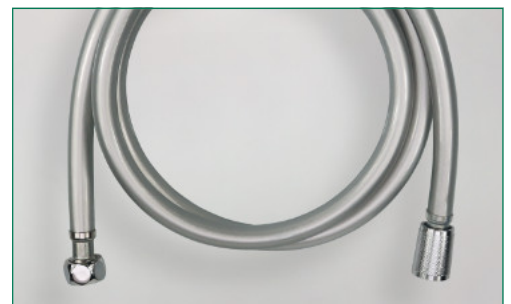

Brauseschläuche Messing + Edelstahl

Doppel Agraff



Edelstahl-Brauseschlauch, einseitig MS Überwurfmutter 1/2", einseitig MS Konus 1/2"

Art.-Nr.:	Länge:	VE:
83058 7	1,25 m	1/50
83158 4	1,50 m	1/50
83258 1	1,60 m	1/50
83358 8	1,75 m	1/50
83458 5	2,00 m	1/50

Wasserspar-Set, 4-teilig

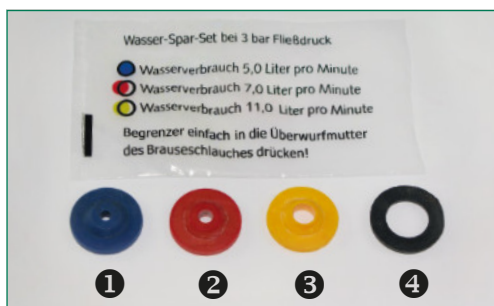

Zum Einlegen in den Brauseschlauch

Art.-Nr.:	Länge:	VE:
83559 9	① blau = Wasserverbrauch 5,0 l/min	1/500
	② rot = Wasserverbrauch 7,0 l/min	
	③ gelb = Wasserverbrauch 11,0 l/min	
	④ Dichtung 1/2"	

Wandstangen

STANDARD

Mit Zapfengleiter aus Kunststoff, Wandhalter aus Kunststoff, Rohr Edelstahl poliert verchromt, Ø 18 mm

Art.-Nr.:	Ausführung:	VE:
83020 4	Länge 60 cm	1/ 50
83030 3	Länge 90 cm	1/ 50
83087 7	Universal Zapfengleiter für 18 mm Wandstange	1/400



STANDARD PLUS

Mit Konusgleiter aus Kunststoff, Wandhalter aus Kunststoff, Rohr Edelstahl poliert verchromt, Ø 18 mm

Art.-Nr.:	Ausführung:	VE:
83021 1	Länge 60 cm	1/ 50
83088 4	Universal Konusgleiter für 18 mm Wandstange	1/300



NOVUS

Mit Konusgleiter aus Kunststoff, Wandhalter aus Kunststoff, Rohr Edelstahl poliert verchromt, Ø 22 mm

Art.-Nr.:	Ausführung:	VE:
83032 7	Länge 90 cm	1/ 25



Wandstangen

VARIANT

Mit Konusgleiter aus Kunststoff, Wandhalter aus Kunststoff, einseitig variabel, Rohr Edelstahl poliert verchromt, Ø 25 mm

Art.-Nr.:	Ausführung:	VE:
83024 2	Länge 65 cm	1/ 25 Poly-Beutel
83024-K	Länge 65 cm	1/ 10 Farbkarton
83288 8	Universal Konusgleiter für 25 mm Wandstange	1/250

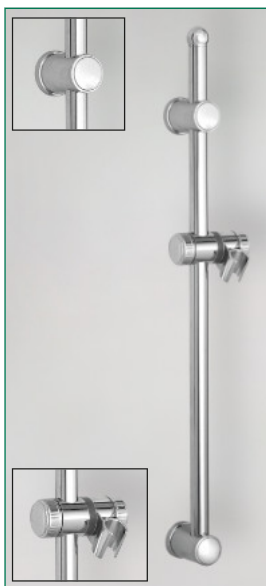

RONDO

Mit Konusgleiter aus Kunststoff, Wandhalter aus Kunststoff, Rohr Edelstahl poliert verchromt, Ø 25 mm

Art.-Nr.:	Ausführung:	VE:
83122 5	Länge 60 cm	1/ 25
83132 4	Länge 90 cm	1/ 25
83388 5	Universal Konusgleiter für 25 mm Wandstange	1/250



TWIN

Mit Design-Konusgleiter aus Kunststoff, Wandhalter aus Kunststoff, Rohr Messing verchromt, Ø 25 mm

Art.-Nr.:	Ausführung:	VE:
83226 0	Länge 60 cm	1/ 10 Farbkarton
83227 7	Länge 90 cm	1/ 10 Farbkarton
83688 6	Design-Konusgleiter	1/100

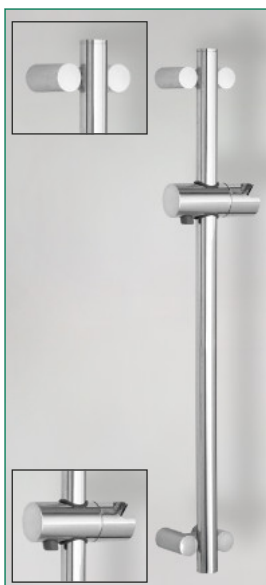

Wandstangen

STYLE I

Mit Design-Konusgleiter aus Kunststoff, Wandhalter aus Kunststoff, Rohr Edelstahl poliert verchromt, Ø 25 mm

Art.-Nr.:	Ausführung:	VE:
83426 4	Länge 60 cm	1/ 20 Poly-Beutel
83436-K	Länge 90 cm	1/ 10 Farbkarton
83688 6	Design-Konusgleiter für 25 mm Wandstange	1/100



DELPHI

Mit Konusgleiter aus Kunststoff, Wandhalter aus Kunststoff, Rohr Edelstahl poliert verchromt, gebogen, ovales Rohr (30 x 15 mm)

Art.-Nr.:	Ausführung:	VE:
83428 8	Länge 60 cm	1/
83428-K	Länge 60 cm	1/ 10 Farbkarton
83438 7	Länge 90 cm	1/
83438-K	Länge 90 cm	1/ 10 Farbkarton



OVALO

Mit ovalem Konusgleiter aus Kunststoff, massive Wandhalter, Rohr Messing verchromt, Ø 20,6 mm

Art.-Nr.:	Ausführung:	VE:
83524-K	Länge 60 cm	1/ 10 Farbkarton
83525-K	Länge 90 cm	1/ 10 Farbkarton
83524-1	Ersatz-Konusgleiter Ovalo	1/100



Wandstangen

STYLE II

Innen gebogen, mit Design-Konusgleiter aus Kunststoff, Wandhalter aus Kunststoff, Rohr Edelstahl poliert verchromt, Ø 25 mm

Art.-Nr.:	Ausführung:	VE:
83526 1	Länge 60 cm	1/ 20 Poly-Beutel
83688 6	Design-Konusgleiter für 25 mm Wandstange	1/100

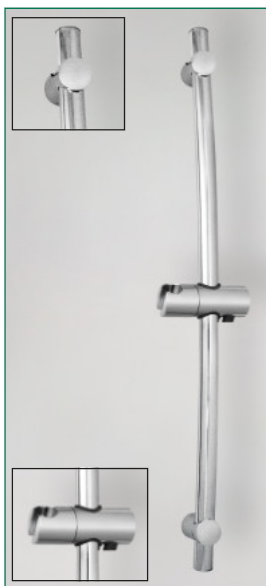

FLATE

Mit Konusgleiter aus Messing massiv, Wandhalter Messing massiv, Rohr Messing massiv, verchromt, flaches Rohr, 30 x 10 mm

Art.-Nr.:	Ausführung:	VE:
83721 0	Länge 70 cm	1/10 Neutraler Karton



STYLIST

Mit Konusgleiter aus Messing massiv, Wandhalter Messing massiv, Rohr Messing massiv, verchromt, rundes Rohr, Ø 20 mm

Art.-Nr.:	Ausführung:	VE:
83722 7	Länge 70 cm	1/10 Neutraler Karton
83722-1	Konusgleiter Stylist	1

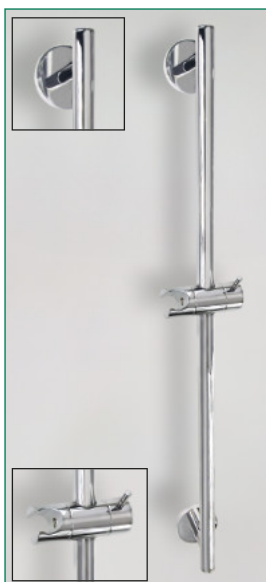

Wandstangen-Zubehör

Für Wandstange, Ø 18 mm, Kristallgriff

Art.-Nr.:	Ausführung:	VE:
83087 7	Kunststoff, verchromt	1/400

UNIVERSAL Zapfengleiter



Für Wandstange, Ø 18 mm

Art.-Nr.:	Ausführung:	VE:
83088 4	Kunststoff, verchromt	1/300

UNIVERSAL Konus-Gelenkschieber



Für Wandstange, Ø 20 mm

Art.-Nr.:	Ausführung:	VE:
83288-20	Kunststoff, verchromt	1/200

UNIVERSAL Konus-Gleiter

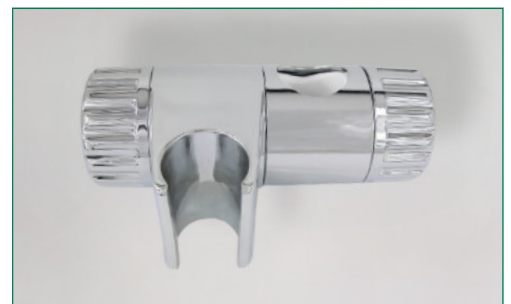

Für Wandstange, Ø 25 mm

Art.-Nr.:	Ausführung:	VE:
83288 8	Kunststoff, verchromt	1/250

UNIVERSAL Konus-Gleiter

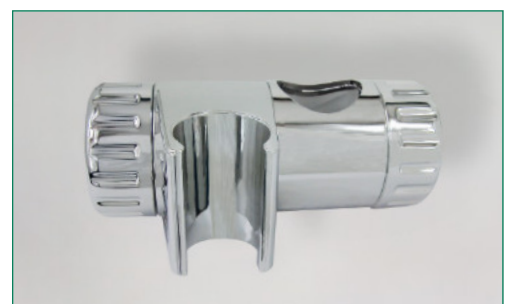

Wandstangen-Zubehör

STYLE Konus-Gleiter



Für Wandstange, Ø 25 mm

Art.-Nr.:	Ausführung:	VE:
83688 6	Kunststoff, verchromt	1/50

UNIVERSAL 3-Wege-Umsteller



Verchromt

Art.-Nr.:	Ausführung:	VE:
83886 6	Kunststoff, verchromt	1/50

UNIVERSAL 3-Wege-Umsteller



Verchromt

Art.-Nr.:	Ausführung:	VE:
83887 3	Messing, verchromt	1/50

Brause-Sets

ALPHA III

Bestehend aus: Wandstange STANDARD PLUS Ø 18 mm, Handbrause ALPHA III 3-strahlig, ROYAL Brauseschlauch 1/2" x 1/2" x 1,50 m

Art.-Nr.:	Ausführung:	VE:
83173-K	Länge 90 cm	1/-



ROYAL

Bestehend aus: Wandstange ROYAL gerade, Handbrause ROYAL 7-strahlig, ROYAL Brauseschlauch 1/2" x 1/2" x 1,50 m

Art.-Nr.:	Ausführung:	VE:
83477-K	Länge 60 cm	1/10 Bildkarton
83478-K	Länge 90 cm	1/10 Bildkarton



STYLE VARIO

Bestehend aus: Wandstange STYLE VARIO, Handbrause Linea 8-strahlig, ROYAL Brauseschlauch 1/2" x 1/2" x 1,50 m

Art.-Nr.:	Ausführung:	VE:
83570-K	Länge 68 cm	1/10



Wellness-Sets

STARWELL

Bestehend aus: Wandstange ROYAL gerade, Handbrause STARWELL 5-strahlig, ROYAL Brauseschlauch 1/2" x 1/2" x 1,50 m

Art.-Nr.:	Ausführung:	VE:
83960-K	Länge 60 cm	1/10 Bildkarton
83961-K	Länge 90 cm	1/10 Bildkarton



UFO

Bestehend aus: Wandstange UFO, 118 cm, Handbrause UFO I 1-strahlig Ø 200 mm, Doppel-Agraff Brauseschlauch 1/2" x 1/2" x 1,50 m, alternativ als Kopf- oder Handbrause nutzbar

Art.-Nr.:	Ausführung:	VE:
83860 6	Länge (Wandhalterung) 85 cm, Ausladung 37 cm	1/6



Seifenkörbe

Drahtstärke 3 mm, Messing verchromt, 221 g

Art.-Nr.:	Abm. (mm):	VE:
87010 1	L 135 x B 90 x H 35	1/50

Seifenkorb



Drahtstärke 3 mm, Messing verchromt, 278 g

Art.-Nr.:	Abm. (mm):	VE:
87012 5	L 200 x B 90 x H 35	1/50

Schwammkorb

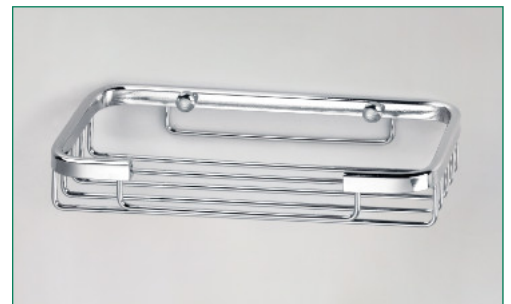

Drahtstärke 3 mm, Messing verchromt, 302 g

Art.-Nr.:	Abm. (mm):	VE:
87015 6	L 165 x B 120 x H 35	1/36

Schwammkorb



Drahtstärke 3 mm, Messing verchromt, 253 g

Art.-Nr.:	Abm. (mm):	VE:
87020 0	L 135 x B 90 x H 35	1/40

Seifenkorb DE LUXE



Neutrale Einzelverpackung mit Bild,
inkl. Befestigungsmaterial (Edelstahlschrauben)

Seifenkörbe

Schwammkorb DE LUXE

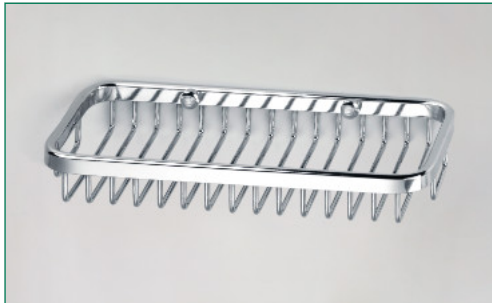

Drahtstärke 3 mm, Messing verchromt, 350 g

Art.-Nr.:	Abm. (mm):	VE:
87022 4	L 200 x B 90 x H 35	1/54

Seifenkorb halbrund



Drahtstärke 3 mm, Messing verchromt, 148 g

Art.-Nr.:	Abm. (mm):	VE:
87030 9	L 130 x B 80 x H 35	1/20

Schwammkorb halbrund



Drahtstärke 3 mm, Messing verchromt, 340 g

Art.-Nr.:	Abm. (mm):	VE:
87032 3	L 200 x B 120 x H 35	1/20

Eckseifenkorb



Drahtstärke 3 mm, Messing verchromt, 228 g

Art.-Nr.:	Abm. (mm):	VE:
87040 8	L 170 x B 120 x H 30	1/50

Neutrale Einzelverpackung mit Bild,
inkl. Befestigungsmaterial (Edelstahlschrauben)

Seifenkörbe

Drahtstärke 3 mm, Messing verchromt, 351 g

Art.-Nr.:	Abm. (mm):	VE:
87042 2	L 210 x B 170 x H 50	1/24

Eckschwammkorb

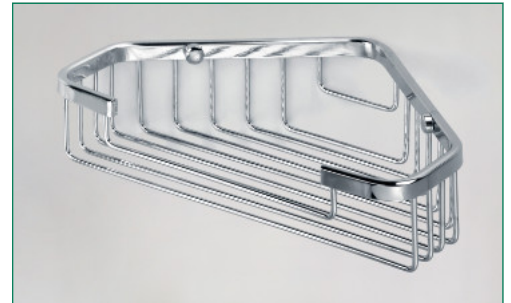

Drahtstärke 3 mm/Verbindung 5 mm, Messing verchromt, 860 g

Art.-Nr.:	Abm. (mm):	VE:
87050 7	L 210 x B 170 x H 270	1/6

Eckschwammkorb, zweifach

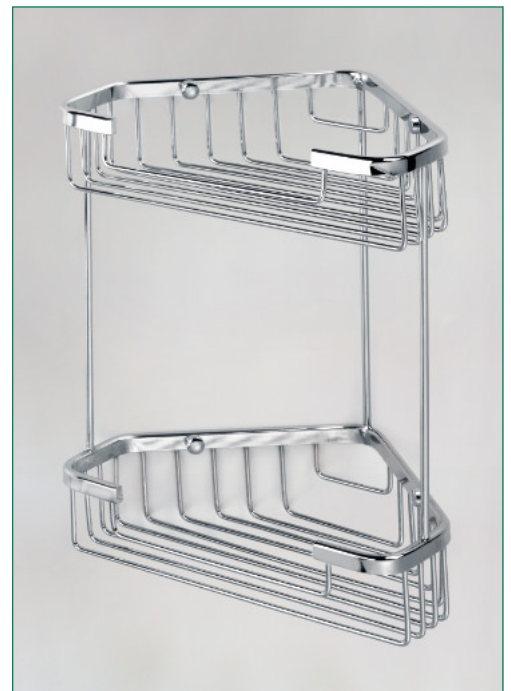

Drahtstärke 3 mm, Messing verchromt, 370 g

Art.-Nr.:	Abm. (mm):	VE:
87060 6	L 150 x B 150 x H 35	1/20

Eckseifenkorb DE LUXE



Neutrale Einzelverpackung mit Bild,
inkl. Befestigungsmaterial (Edelstahlschrauben)

Seifenkörbe

Eckschwammkorb DE LUXE

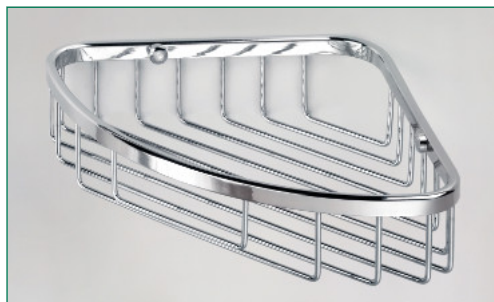

Halbrund, Drahtstärke 3 mm, Messing verchromt, 430 g

Art.-Nr.:	Abm. (mm):	VE:
87062 0	L 180 x B 180 x H 45	1/28

90° Ecke

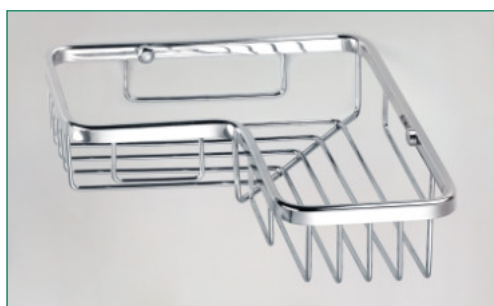

Drahtstärke 3 mm, Messing verchromt, 487 g

Art.-Nr.:	Abm. (mm):	VE:
87070 5	L 220 x B 100 x H 70	1/10

Ablage ohne Haken

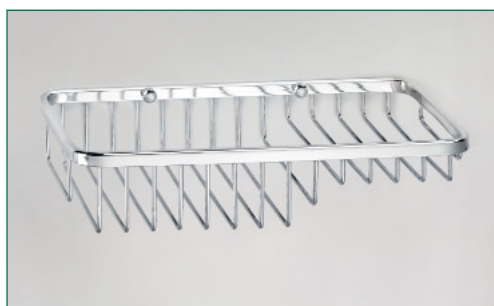

Drahtstärke 3 mm, Messing verchromt, 479 g

Art.-Nr.:	Abm. (mm):	VE:
87075 0	L 300 x B 120 x H 60	1/6
87080 4	L 400 x B 120 x H 60	1/6

Abdeckkappen-Set für Seifenkörbe



Bestehend aus:

Art.-Nr.:		VE:
87019 4	2 verchromte Abdeck-Kappen mit Gewinde, 2 Messing Unterlegscheiben mit Gewinde	1/50

Neutrale Einzelverpackung mit Bild,
inkl. Befestigungsmaterial (Edelstahlschrauben)

Auftrags-, Lieferungs- und Zahlungsbedingungen der puteus GmbH

§ 1 Geltungsbereich, Form

- Die vorliegenden Allgemeinen Verkaufsbedingungen (AGB) gelten für alle unsere Geschäftsbeziehungen mit unseren Kunden (nachstehend auch Käufer genannt). Die AGB gelten nur, wenn der Käufer Unternehmer (§ 14 BGB), eine juristische Person des öffentlichen Rechts oder ein öffentlich-rechtliches Sondervermögen ist.
- Die AGB gelten insbesondere für Verträge über den Verkauf und/oder die Lieferung beweglicher Sachen („Ware“), ohne Rücksicht darauf, ob wir die Ware selbst herstellen oder bei Zulieferern einkaufen (§§ 433, 650 BGB). Sofern nichts anderes vereinbart ist, gelten die AGB in der zum Zeitpunkt der Bestellung des Käufers gültigen bzw. jedenfalls in der ihm zuletzt in Textform mitgeteilten Fassung als Rahmenvereinbarung auch für gleichartige künftige Verträge, ohne dass wir in jedem Einzelfall wieder auf sie hinweisen müssten.
- Unsere AGB gelten ausschließlich. Abweichende, entgegenstehende oder ergänzende Allgemeine Geschäftsbedingungen des Käufers werden nur dann und insoweit Vertragsbestandteil, als wir ihrer Geltung ausdrücklich zugestimmt haben. Dieses Zustimmungserfordernis gilt in jedem Fall, beispielsweise auch dann, wenn der Käufer im Rahmen der Bestellung auf seine AGB verweist und wir dem nicht ausdrücklich widersprechen.
- Individuelle Vereinbarungen (z.B. Rahmenlieferverträge, Qualitätssicherungsvereinbarungen) und Angaben in unserer Auftragsbestätigung haben Vorrang vor den AGB. Handelsklauseln sind im Zweifel gemäß den von der Internationalen Handelskammer in Paris (ICC) herausgegebenen Incoterms® in der bei Vertragsschluss gültigen Fassung auszulegen.
- Rechtserhebliche Erklärungen und Anzeigen des Käufers in Bezug auf den Vertrag (z.B. Fristsetzung, Mängelanzeige, Rücktritt oder Minderung) sowie nachträgliche Vertragsänderungen unterliegen der Schriftform. Schriftlichkeit in Sinne dieser AGB schließt Schrift- und Textform (z.B. Brief, E-Mail) ein. Gesetzliche Formvorschriften und weitere Nachweise, insbesondere bei Zweifeln über die Legitimation des Erklärenden, bleiben unberührt.
- Hinweise auf die Geltung gesetzlicher Vorschriften haben nur klarstellende Bedeutung. Auch ohne eine derartige Klarstellung gelten daher die gesetzlichen Vorschriften, soweit sie in diesen AGB nicht unmittelbar abgeändert oder ausdrücklich ausgeschlossen werden.

§ 2 Vertragsschluss

- Unsere Angebote sind freibleibend und unverbindlich, sofern sie nicht ausdrücklich als verbindlich gekennzeichnet sind bzw. eine bestimmte Annahmefrist enthalten. Bestellungen oder Aufträge kann unser Kunde innerhalb von 14 Tagen nach Zugang annehmen.
- Angaben unsererseits zum Gegenstand der Lieferung oder Leistung (z.B. Gewichte, Maße, Gebrauchswerte, Belastbarkeit, Toleranzen und technische Daten bzw. Datenblätter) sowie Darstellungen desselben (z.B. Zeichnungen und Abbildungen) sind nur annähernd maßgeblich, soweit nicht die Zweckmäßigkeit zum vertraglich vereinbarten Zweck eine genauere Übereinstimmung voraussetzt. Sie sind keine garantierten Beschaffenheitsmerkmale, sondern Beschreibungen oder Kennzeichnungen der Lieferung. Handelsübliche Abweichungen und Abweichungen, die aufgrund rechtlicher Vorschriften erfolgen oder technische Verbesserungen darstellen, sowie die Ersetzung von Teilen durch gleichwertige Teile sind zulässig, soweit sie die Verwendbarkeit zum vertraglich vorgesehenen Zweck nicht beeinträchtigen. Öffentliche Äußerungen (z. B. Werbeaussagen, allgemeine Anpreisungen) unsererseits oder sonstiger Dritter (z. B. Hersteller) gelten nicht als Vereinbarung über die Beschaffenheit und beinhalten insbesondere keine Garantieusage.
- Alein maßgeblich für die Rechtsbeziehungen zwischen uns und dem Käufer ist der schriftlich geschlossene Vertrag, einschließlich dieser AGB. Dieser gibt alle Abreden zwischen uns und unserem Kunden zum Vertragsgegenstand vollständig wieder. Mündliche Zusagen unsererseits vor Vertragsschluss sind rechtlich unverbindlich und mündliche Abreden zwischen uns und dem Käufer werden durch den schriftlichen Vertrag ersetzt, sofern nicht jeweils ausdrücklich anderes zwischen uns und dem Käufer vereinbart ist. Ergänzungen oder Abänderungen der getroffenen Vereinbarung einschließlich dieser AGBs bedürfen zu ihrer Wirksamkeit der Schriftform. Zur Wahrung der Schriftform genügt die telekommunikative Übermittlung, z.B. per E-Mail.
- Die Bestellung der Ware durch den Käufer gilt als verbindliches Vertragsangebot. Sofern sich aus der Bestellung nichts anderes ergibt, sind wir berechtigt, dieses Vertragsangebot innerhalb von 4 Wochen nach seinem Zugang bei uns anzunehmen. Die Annahme kann entweder schriftlich (z.B. durch Auftragsbestätigung) oder durch Auslieferung der Ware an den Käufer erklärt werden.

§ 3 Muster, Produktdaten

- Delieferte Muster werden zu den Vertragspreisen in Rechnung gestellt und sind zu vergüten.
- Bei der Bereitstellung von Mustern geltend die Regelungen des § 454 BGB (Kauf auf Probe) nicht.
- Soweit wir unserem Kunden Produktdaten (z.B. Zeichnungen, technische Daten, Datenblätter, Berechnungen, Kalkulationen) für von ihm käuflich erworbene Produkte zur Verfügung stellen, dürfen diese Produktdaten nur im unmittelbaren Zusammenhang mit dem Verkauf bzw. Weiterverkauf der bei uns erworbenen Produkte in Bezug gesetzt werden und genutzt werden. Darüber hinaus unterliegen die Produktdaten einer strengen Geheimhaltung. Gleiches gilt für optische Darstellungen und Bilder (einheitlich Darstellungen genannt), die wir zur Verfügung stellen oder bereithalten (z.B. im Internet oder auf unserer Homepage).
- Wir untersagen ausdrücklich, unsere Produktdaten und/oder Darstellungen dazu zu verwenden, Wettbewerbsprodukte zu bewerben. Untersagt ist es auch, unsere Produktdaten und Darstellungen außerhalb des Vertriebs unserer Produkte zu technischen und/oder vertriebstechnischen Zwecken gleich welcher Art zu nutzen.

§ 4 Lieferfrist, höhere Gewalt, Lieferverzug, Teillieferungen

- Die Lieferfrist wird individuell vereinbart bzw. von uns bei Annahme der Bestellung angegeben. Von uns in Aussicht gestellte Fristen und Termine für Lieferungen und Leistungen gelten stets nur annähernd, es sei denn, dass ausdrücklich eine feste Frist oder ein fester Termin vereinbart worden ist. Sofern wir verbindliche Lieferfristen aus Gründen, die wir nicht zu vertreten haben, nicht einhalten können (Nichtverfügbarkeit der Leistung), werden wir den Käufer hierüber unverzüglich informieren und gleichzeitig die voraussichtliche neue Lieferfrist mitteilen. Die Lieferfrist ist eingehalten, wenn bis zu ihrem Ablauf die Ware unser Werk verlassen hat oder wir Versandbereitschaft mitgeteilt haben. Wenn eine Versendung vereinbart ist, beziehen sich Lieferfristen und Liefertermine auf den Zeitpunkt der Übergabe an den Spediteur, Frachtführer oder sonst mit dem Transport beauftragten Dritten.
- Der Beginn der Lieferzeit setzt die Abklärung aller technischen Fragen voraus.
- Wir können von Kunden eine Verlängerung von Lieferfristen oder eine Verschiebung von Lieferterminen um den Zeitraum verlangen, in dem unser Kunde seinen vertraglichen Verpflichtungen uns gegenüber nicht nachkommt (z.B. keine ordnungsgemäße Mitwirkung bei der Bemusterung).
- Wir haften nicht für Unmöglichkeit der Lieferung oder für Lieferverzögerungen, soweit diese durch höhere Gewalt oder sonstige, zum Zeitpunkt des Vertragsabschlusses nicht vorhersehbare Ereignisse (z.B. Betriebsstörungen aller Art, Schwierigkeiten in der Material- oder Energiebeschaffung, Transportverzögerungen, Streiks, rechtmäßige Aussperrungen, Mangel an Arbeitskräften, Energie oder Rohstoffen, Schwierigkeiten bei der Beschaffung von notwendigen behördlichen Genehmigungen, Pandemien oder Epidemien, behördliche Maßnahmen oder die ausbleibende, nicht richtige oder nicht rechtzeitige Belieferung durch Lieferanten trotz eines von uns geschlossenen kongruenten Deckungsgeschäfts) verursacht worden sind, die wir nicht zu vertreten haben. Sofern solche Ereignisse uns die Lieferung oder Leistung wesentlich erschweren oder unmöglich machen und die Behinderung nicht nur von vorübergehender Dauer ist, sind wir zum Rücktritt vom Vertrag berechtigt. Bei Hindernissen vorübergehender Dauer verlängern sich die Liefer- oder Leistungsfristen oder verschieben sich die Liefer- oder Leistungstermine um den Zeitraum der Behinderung zuzüglich einer angemessenen Anlaufzeit. Soweit dem Käufer infolge der Verzögerung die Abnahme der Lieferung oder Leistung nicht zumuten ist, kann er durch unverzügliche schriftliche Erklärung uns gegenüber vom Vertrag zurücktreten.

- Wir sind nur zu Teillieferungen berechtigt, wenn (i) die Teillieferung für den Käufer im Rahmen des vertraglichen Bestimmungszwecks verwendbar ist, (ii) die Lieferung der restlichen bestellten Ware sichergestellt ist und (iii) dem Käufer hierdurch kein erheblicher Mehraufwand oder zusätzliche Kosten entstehen (es sei denn, wir erklären uns zur Übernahme dieser Kosten bereit).
- Der Eintritt unseres Lieferverzugs bestimmt sich nach den gesetzlichen Vorschriften mit der Maßgabe, dass Verzug erst nach schriftlicher Mahnung und Ablauf einer angemessenen Nachfrist eintritt, sofern kein Fixgeschäft vorliegt.
- Die Rechte des Käufers gemäß § 8 dieser AGB und unsere gesetzlichen Rechte, insbesondere bei einem Ausschluss der Leistungspflicht (z.B. aufgrund Unmöglichkeit oder Unzumutbarkeit der Leistung und/oder Nacherfüllung), bleiben unberührt.

§ 5 Lieferung, Abruf, Gefahrübergang, Annahmeverzug

- Die Lieferung erfolgt ab Werk, wo auch der Erfüllungsort für die Lieferung und eine etwaige Nacherfüllung ist. Auf Verlangen und Kosten des Käufers wird die Ware an einen anderen Bestimmungsort versandt (Versendungskauf). Soweit nicht etwas anderes vereinbart ist, sind wir berechtigt, die Art der Versendung (insbesondere Transportunternehmen, Versandweg, Verpackung) selbst zu bestimmen.
- Ist Lieferung auf Abruf vereinbart, sind alle Abrufe durch den Käufer spätestens innerhalb von 12 Monaten nach Vertragsschluss vorzunehmen, soweit nichts abweichendes schriftlich vereinbart ist.
- Die Gefahr des zufälligen Untergangs und der zufälligen Verschlechterung der Ware geht spätestens mit der Übergabe auf den Käufer über. Beim Versendungskauf geht die Gefahr des zufälligen Untergangs und der zufälligen Verschlechterung der Ware sowie die Verzögerungsgefahr bereits mit Auslieferung der Ware an den Spediteur, den Frachtführer oder der sonst zur Ausführung der Versendung bestimmten Person oder Unternehmung über. Soweit eine Abnahme vereinbart ist, ist diese für den Gefahrübergang maßgebend. Auch im Übrigen gelten für eine vereinbarte Abnahme die gesetzlichen Vorschriften des Werkvertragsrechts entsprechend. Der Übergabe bzw. Abnahme steht es gleich, wenn der Käufer im Verzug der Annahme ist.
- Kommt der Käufer in Annahmeverzug, unterlässt er eine Mitwirkungshandlung oder verzögert sich unsere Lieferung aus anderen, vom Käufer zu vertretenden Gründen, so sind wir berechtigt, Ersatz des hieraus entstehenden Schadens einschließlich Mehraufwendungen (z.B. Lagerkosten) zu verlangen. Gleiches gilt nach Gefahrübergang. Bei Lagerung durch uns betragen die Lagerkosten 0,25 % des Rechnungsbetrages der zu lagernden Liefergegenstände pro abgelaufene Woche. Der Nachweis eines höheren Schadens und unsere gesetzlichen Ansprüche (insbesondere Ersatz von Mehraufwendungen, angemessene Entschädigung, Kündigung) bleiben unberührt; die geltend gemachten Lagerkosten sind auf weitergehende Geldansprüche anzurechnen. Dem Käufer bleibt der Nachweis gestattet, dass uns überhaupt kein oder nur ein wesentlich geringerer Schaden als vorstehende Pauschale entstanden ist.
- Die Sendung wird von uns nur auf ausdrücklichen Wunsch des Käufers und dann auf dessen Kosten gegen Diebstahl, Bruch-, Transport-, Feuer- und Wasserschäden oder sonstige versicherbare Risiken versichert.
- Der Käufer ist verpflichtet, gegebenenfalls von uns verwendete Mehrverpackungen kostenfrei an uns zurückzuleiten. Einwegverpackungen müssen – sofern keine gesetzlichen abweichenden Regelungen bestehen – vom Kunden auf seine Kosten entsorgt werden.
- Soweit eine Abnahme stattgefunden hat, gilt die Kaufsache als abgenommen, wenn • die Lieferung abgeschlossen ist, • wir dies dem Käufer unter Hinweis auf die Abnahmefiktion nach diesem Absatz mitgeteilt und ihn zur Abnahme aufgefordert haben, • seit der Lieferung 20 Werktage vergangen sind oder der Käufer mit der Nutzung der Kaufsache begonnen hat (z.B. die gelieferte Kaufsache weiterbearbeitet (z.B. Einbau in Gebäude) oder weiterverkauft) und in diesem Fall seit Lieferung 10 Werktage vergangen sind und • der Käufer die Abnahme innerhalb dieses Zeitraums aus einem anderen Grund als wegen eines uns angezeigten Mangels, der die Nutzung der Kaufsache unmöglich macht oder wesentlich beeinträchtigt, unterlassen hat.

§ 6 Preise, Zahlungsbedingungen

- Sofern im Einzelfall nichts anderes vereinbart ist, gelten unsere jeweils zum Zeitpunkt des Vertragsschlusses aktuellen Preise in EUR, und zwar ab Werk, zuzüglich gesetzlicher Umsatzsteuer. Mehr- oder Sonderleistungen werden gesondert berechnet. Soweit den vereinbarten Preisen unsere Listenpreise zugrunde liegen und die Lieferung erst mehr als vier Monate nach Vertragsschluss erfolgen soll, gelten unsere bei Lieferung gültigen Listenpreise (jeweils abzüglich eines vereinbarten prozentualen oder festen Rabatts).
 - a) Beim Versendungskauf trägt der Käufer die Transportkosten ab Werk und die Kosten einer gegebenenfalls vom Käufer gewünschten Transportversicherung. b) Etwaige Zölle, Gebühren, Steuern und sonstige öffentliche Abgaben trägt der Käufer.
 - Der Kaufpreis ist fällig und zu zahlen innerhalb von 14 Tagen ab Rechnungsstellung und Lieferung bzw. Abnahme der Ware.
 - Mit Ablauf vorstehender Zahlungsfrist kommt der Käufer in Verzug. Der Kaufpreis ist während des Verzugs zum jeweils geltenden gesetzlichen Verzugszinssatz zu verzinsen (nach § 288 Abs. 2 BGB 9 %-Punkte über dem Basiszinssatz). Wir behalten uns die Geltendmachung eines weitergehenden Verzugschadens vor. Gegenüber Kaufleuten bleibt unser Anspruch auf den kaufmännischen Fälligkeitszins (§ 353 HGB) unberührt.
 - Dem Käufer stehen Aufrechnungs- oder Zurückbehaltungsrechte nur insoweit zu, als sein Anspruch rechtskräftig festgestellt, anerkannt, unbestritten ist oder sich aus demselben Vertrag ergibt, unter dem die betreffende Lieferung erfolgt ist.
 - Wird nach Abschluss des Vertrags erkennbar (z.B. durch Antrag auf Eröffnung eines Insolvenzverfahrens), dass unser Anspruch auf den Kaufpreis durch mangelnde Leistungsfähigkeit des Käufers gefährdet wird, so sind wir nach den gesetzlichen Vorschriften zur Leistungsverweigerung und – gegebenenfalls nach Fristsetzung – zum Rücktritt vom Vertrag berechtigt (§ 321 BGB). Bei Verträgen über die Herstellung unvertretbarer Sachen (Sonderanfertigungen/ Einzelanfertigungen) können wir den Rücktritt sofort erklären; die gesetzlichen Regelungen über die Entbehrlichkeit der Fristsetzung bleiben unberührt.
- Bei Zahlungsverzug sind wir berechtigt, weitere Lieferungen zurückzuhalten, bis fällige Rechnungsbeträge einschließlich Zinsen ausgeglichen sind.

§ 7 Eigentumsvorbehalt, Werkzeuge

- Bis zur vollständigen Bezahlung aller unserer gegenwärtigen und künftigen Forderungen aus dem Kaufvertrag und einer laufenden Geschäftsbeziehung (gesicherte Forderungen) behalten wir uns das Eigentum an den verkauften Waren vor.
- Die unter Eigentumsvorbehalt stehenden Waren dürfen vor vollständiger Bezahlung der gesicherten Forderungen weder an Dritte verpfändet, noch zur Sicherheit übereignet werden. Der Käufer hat uns unverzüglich schriftlich zu benachrichtigen, wenn ein Antrag auf Eröffnung eines Insolvenzverfahrens gestellt wird. Gleiches gilt bei einem Antrag auf Insolvenz in Eigenverwaltung oder einem Verfahren nach dem StaRUG oder soweit Zugriffe Dritter (z.B. Pfändungen) auf die uns gehörenden Waren erfolgen.
- Bei Vertragswidrigem Verhalten des Käufers, insbesondere bei Nichtzahlung des fälligen Kaufpreises, sind wir berechtigt, nach den gesetzlichen Vorschriften vom Vertrag zurückzutreten oder/und die Ware aufgrund des Eigentumsvorbehalts heraus zu verlangen. Das Herausgabeverlangen beinhaltet nicht zugleich die Erklärung des Rücktritts; wir sind vielmehr berechtigt, lediglich die Ware heraus zu verlangen und uns den Rücktritt vorzubehalten. Zahlt der Käufer den fälligen Kaufpreis nicht, dürfen wir diese Rechte nur geltend machen, wenn wir dem Käufer zuvor erfolglos eine angemessene Frist zur Zahlung gesetzt haben oder eine derartige Fristsetzung nach den gesetzlichen Vorschriften entbehrlich ist.
- Der Käufer ist bis auf Widerruf gemäß nachstehendem Absatz c) befugt, die unter Eigentumsvorbehalt stehenden Waren im ordnungsgemäßen Geschäftsgang weiter zu veräußern und/oder zu verarbeiten. In diesem Fall gelten ergänzend die nachfolgenden Bestimmungen. Der Kunde verwahrt die Ware unentgeltlich für uns und haftet für den ordnungsgemäßen Zustand der

Ware. a). Der Eigentumsvorbehalt erstreckt sich auf die durch Verarbeitung oder Verbindung unserer Waren entstehenden Erzeugnisse zu deren vollem Wert, wobei wir als Hersteller gelten. Bleibt bei einer Verarbeitung oder Verbindung mit Waren Dritter deren Eigentumsrecht bestehen, so erwerben wir Miteigentum im Verhältnis der Rechnungswerte der verarbeiteten, vermischten oder verbundenen Waren. Im Übrigen gilt für das entstehende Erzeugnis das Gleiche wie für die unter Eigentumsvorbehalt gelieferte Ware. b). Die aus dem Weiterverkauf der Ware oder des Erzeugnisses entstehenden Forderungen gegen Dritte tritt der Käufer schon jetzt insgesamt bzw. in Höhe unseres etwaigen Miteigentumsanteils gemäß vorstehendem Absatz zur Sicherheit an uns ab. Wir nehmen die Abtretung an. Die in Absatz 2 genannten Pflichten des Käufers gelten auch in Ansehung der abgetretenen Forderungen. c). Zur Einziehung der Forderung bleibt der Käufer neben uns ermächtigt. Wir verpflichten uns, die Forderung nicht einzuziehen, solange der Käufer seinen Zahlungsverpflichtungen uns gegenüber nachkommt, kein Mangel seiner Leistungsfähigkeit vorliegt und wir den Eigentumsvorbehalt nicht durch Ausübung eines Rechts gemäß Absatz 3 geltend machen. Ist dies aber der Fall, so können wir verlangen, dass der Käufer uns die abgetretenen Forderungen und deren Schuldner bekannt gibt, alle zum Einzug erforderlichen Angaben macht, die dazugehörigen Unterlagen aushändigt und den Schuldner (Dritten) die Abtretung mitteilt. Außerdem sind wir in diesem Fall berechtigt, die Befugnis des Käufers zur weiteren Verarbeitung und Verbindung der unter Eigentumsvorbehalt stehenden Waren zu widerrufen. d). Übersteigt der realisierbare Wert der Sicherheiten unsere Forderungen um mehr als 10%, werden wir auf Verlangen des Käufers Sicherheiten nach unserer Wahl freigeben.

5. a). Werkzeuge gehen auch bei Vollkostenberechnung nicht in das Eigentum des Käufers über; sie bleiben unser Eigentum, sofern nicht ausdrücklich abweichendes vereinbart ist. b). Wir weisen darauf hin, dass Werkzeuge zwei Jahre nach der letzten Fertigung von Teilen verschrottet oder anderweitig von uns verwertet werden.

§ 8 Mängelansprüche des Käufers

1. Für die Rechte des Käufers bei Sach- und Rechtsmängeln einschließlich Falsch- und Minderlieferung oder mangelhafter Anleitungen gelten die gesetzlichen Vorschriften, soweit nachfolgend nichts anderes bestimmt ist. In allen Fällen unberührt bleiben die gesetzlichen Sondervorschriften zum Verbrauchsgüterkauf (§§ 474 ff. BGB) und die Rechte des Käufers aus gesondert abgegebenen Garantien.

2. Grundlage unserer Mängelhaftung ist vor allem die über die Beschaffenheit und die vorausgesetzte Verwendung der Ware getroffene Vereinbarung. Als Beschaffenheitsvereinbarung in diesem Sinne gelten alle Produktbeschreibungen und Herstellerangaben, die Gegenstand des einzelnen Vertrages sind. Soweit die Beschaffenheit nicht vereinbart wurde, ist nach der gesetzlichen Regelung zu beurteilen, ob ein Mangel vorliegt oder nicht (§ 434 Absatz 3 BGB). Für öffentliche Äußerungen des Herstellers oder sonstiger Dritte (z. B. Werbeaussagen) übernehmen wir keine Haftung.

3. Die Gewährleistung entfällt, wenn der Käufer ohne unsere Zustimmung den Liefergegenstand ändert oder durch Dritte ändern lässt und die Mängelbeseitigung hierdurch unmöglich oder unzumutbar erschwert wird. In jedem Fall hat der Käufer die durch die Änderung entstehenden Mehrkosten der Mängelbeseitigung zu tragen.

4. Wir haften grundsätzlich nicht für Mängel, die der Käufer bei Vertragsschluss kennt oder grob fahrlässig nicht kennt (§ 442 BGB). Weiterhin setzen die Mängelansprüche des Käufers voraus, dass der Käufer seinen gesetzlichen Untersuchungs- und Anzeigepflichten (§§ 377, 381 HGB) nachgekommen ist. Bei zum Einbau oder sonstigen Weiterverarbeitung bestimmten Waren hat eine Untersuchung in jedem Fall unmittelbar vor dem Einbau/der Verarbeitung zu erfolgen. Zeigt sich bei der Lieferung, der Untersuchung oder zu irgendeinem späteren Zeitpunkt ein Mangel, so ist uns hiervon unverzüglich schriftlich Anzeige zu machen. In jedem Fall sind offensichtliche Mängel innerhalb von sieben Arbeitstagen ab Lieferung und bei der Untersuchung nicht erkennbare Mängel innerhalb der gleichen Frist ab Entdeckung schriftlich anzuzeigen. Versäumt der Käufer die ordnungsgemäße Untersuchung und/oder Mängelanzeige, ist unsere Haftung für den nicht bzw. nicht rechtzeitig oder nicht ordnungsgemäß angezeigten Mangel nach den gesetzlichen Vorschriften ausgeschlossen. Bei einer zum Einbau, zur Anbringung oder Installation bestimmten Ware gilt dies auch dann, wenn der Mangel infolge der Verletzung einer dieser Pflichten erst nach der entsprechenden Verarbeitung offenbar wurde; in diesem Fall bestehen insbesondere keine Ansprüche des Käufers auf Ersatz entsprechender Kosten ("Aus- und Einbaukosten").

5. a). Ist die gelieferte Sache mangelhaft, können wir zunächst wählen, ob wir Nacherfüllung durch Beseitigung des Mangels (Nachbesserung) oder durch Lieferung einer mangelfreien Sache (Ersatzlieferung) leisten. Ist die von uns gewählte Art der Nacherfüllung im Einzelfall für den Käufer unzumutbar, kann er sie ablehnen. Unser Recht, die Nacherfüllung unter den gesetzlichen Voraussetzungen zu verweigern, bleibt unberührt. Auf Verlangen unsererseits ist ein bestehender Liefergegenstand frachtfrei an uns zurückzusenden. Bei berechtigter Mängelrüge vergüten wir die Kosten des günstigen Versandweges; dies gilt jedoch nicht, soweit sich die Kosten dadurch erhöhen, dass der Liefergegenstand sich an einem anderen Ort als dem Ort des bestimmungsgemäßen Gebrauchs befindet. b). Bei Mängeln an Waren anderer Hersteller, die wir aus lizenzrechtlichen oder tatsächlichen Gründen nicht beseitigen können, sind wir nach unserer Wahl berechtigt, unsere Gewährleistungsansprüche gegen den Hersteller oder Lieferanten auf Rechnung des Käufers geltend zu machen oder an diesen abzutreten. Gewährleistungsansprüche gegen uns bestehen bei derartigen Mängeln unter den sonstigen Voraussetzungen und nach Maßgabe dieser AGB nur, wenn die gerichtliche Durchsetzung der vorstehend genannten Ansprüche gegen den Hersteller oder Lieferanten erfolglos war oder zum Beispiel aufgrund einer Insolvenz aussichtslos ist.

6. Wir sind berechtigt, die geschuldete Nacherfüllung davon abhängig zu machen, dass der Käufer den fälligen Kaufpreis bezahlt. Der Käufer ist jedoch berechtigt, einen im Verhältnis zum Mangel angemessenen Teil des Kaufpreises zurückzubehalten.

7. Der Käufer hat uns die zur geschuldeten Nacherfüllung erforderliche Zeit und Gelegenheit zu geben, insbesondere die beanstandete Ware zu Prüfungszwecken zu übergeben. Im Falle der Ersatzlieferung hat uns der Käufer die mangelhafte Sache auf unser Verlangen nach den gesetzlichen Vorschriften zurückzugeben; einen Rückgabanspruch hat der Käufer jedoch nicht. Die Nacherfüllung beinhaltet weder den Ausbau, die Entfernung oder Deinstallation der mangelhaften Sache noch den Einbau, die Anbringung oder die Installation einer mangelfreien Sache, wenn wir ursprünglich nicht zu diesen Leistungen verpflichtet waren; Ansprüche des Käufers auf Ersatz entsprechender Kosten ("Aus- und Einbaukosten") bleiben unberührt.

8. Die zum Zweck der Prüfung und Nacherfüllung erforderlichen Aufwendungen, insbesondere Transport-, Wege-, Arbeits- und Materialkosten sowie gegebenenfalls Aus- und Einbaukosten tragen bzw. erstatten wir nach Maßgabe der gesetzlichen Bestimmungen und diesen AGB, wenn tatsächlich ein Mangel vorliegt. Andernfalls können wir vom Käufer die aus dem unberechtigten Mängelbeseitigungsverlangen entstandenen Kosten ersetzt verlangen, wenn der Käufer wusste oder hätte erkennen können, dass tatsächlich kein Mangel vorliegt.

9. In dringenden Fällen, z.B. bei Gefährdung der Betriebssicherheit oder zur Abwehr unverhältnismäßiger Schäden, hat der Käufer das Recht, den Mangel selbst zu beseitigen und von uns Ersatz der hierzu objektiv erforderlichen Aufwendungen zu verlangen. Von einer derartigen Selbstvornahme sind wir unverzüglich, nach Möglichkeit vorher, zu benachrichtigen. Das Selbstvornahmerecht besteht nicht, wenn wir berechtigt wären, eine entsprechende Nacherfüllung nach den gesetzlichen Vorschriften zu verweigern.

10. Wenn eine für die Nacherfüllung vom Käufer zu setzende angemessene Frist erfolglos abgelaufen oder nach den gesetzlichen Vorschriften entbehrlich ist, kann der Käufer nach den gesetzlichen Vorschriften vom Kaufvertrag zurücktreten oder den Kaufpreis mindern. Bei einem unerheblichen Mangel besteht jedoch kein Rücktrittsrecht.

11. Ansprüche des Käufers auf Aufwendungsersatz gemäß § 445a Absatz 1 BGB sind ausgeschlossen, es sei denn, der letzte Vertrag in der Lieferkette ist ein Verbrauchsgüterkauf (§§ 478,

474 BGB). Ansprüche des Käufers auf Schadenersatz oder Ersatz vergeblicher Aufwendungen (§ 284 BGB) bestehen auch bei Mängeln der Ware nur nach Maßgabe der nachfolgenden Regelungen in § 9 und § 11.

12. Bei der Veräußerung gebrauchter beweglicher Gegenstände werden Rechte wegen Mängeln und sämtliche Schadenersatzansprüche ausgeschlossen. Die vorstehenden Regelungen zum Ausschluss von Schadenersatzansprüchen bei gebrauchten Sachen gelten nicht bei Schäden aus der Verletzung des Lebens, des Körpers oder der Gesundheit, wenn die Pflichtverletzungen von uns zu vertreten sind und nicht für sonstige Schäden, die auf einer vorsätzlichen oder grob fahrlässigen Pflichtverletzung unsererseits beruhen. Pflichtverletzungen unserer gesetzlichen Vertreter oder Erfüllungsgehilfen stehen gleich. Ansprüche nach dem Produkthaftungsgesetz sowie bei Übernahme einer Garantie bzw. eines Beschaffungsrisikos bleiben unberührt.

§ 9 Sonstige Haftung

1. Soweit sich aus diesen AGB einschließlich der nachfolgenden Bestimmungen nichts anderes ergibt, haften wir bei einer Verletzung von vertraglichen und außervertraglichen Pflichten nach den gesetzlichen Vorschriften.

2. Auf Schadenersatz haften wir – gleich aus welchem Rechtsgrund – im Rahmen der Verschuldenshaftung bei Vorsatz und grober Fahrlässigkeit. Bei einfacher Fahrlässigkeit haften wir, vorbehaltlich gesetzlicher Haftungsbeschränkungen (z.B. Sorgfalt in eigenen Angelegenheiten; unerhebliche Pflichtverletzung), nur a). für Schäden aus der Verletzung des Lebens, des Körpers oder der Gesundheit, b). für Schäden aus der Verletzung einer wesentlichen Vertragspflicht (Verpflichtung, deren Erfüllung die ordnungsgemäße Durchführung des Vertrags überhaupt erst ermöglicht und auf deren Einhaltung der Vertragspartner regelmäßig vertraut und vertrauen darf); in diesem Fall ist unsere Haftung jedoch auf den Ersatz des vorhersehbaren, typischerweise eintretenden Schadens begrenzt.

3. Die sich aus Absatz 2 ergebenden Haftungsbeschränkungen gelten auch gegenüber Dritten sowie bei Pflichtverletzungen durch Personen (auch zu ihren Gunsten), deren Verschulden wir nach gesetzlichen Vorschriften zu vertreten haben. Die vorstehenden Haftungsausschlüsse und Beschränkungen gelten insbesondere im gleichen Umfang zugunsten unserer Organe, gesetzlichen Vertreter, Angestellten und sonstigen Erfüllungsgehilfen. Sie gelten nicht, soweit ein Mangel arglistig verschwiegen oder eine Garantie für die Beschaffenheit der Ware übernommen wurde und für Ansprüche des Käufers nach dem Produkthaftungsgesetz.

4. Wegen einer Pflichtverletzung, die nicht in einem Mangel besteht, kann der Käufer nur zurücktreten oder kündigen, wenn wir die Pflichtverletzung zu vertreten haben. Ein freies Kündigungsrecht des Käufers (insbesondere gemäß §§ 650, 648 BGB) wird ausgeschlossen. Im Übrigen gelten die gesetzlichen Voraussetzungen und Rechtsfolgen.

§ 10 Schutzrechte, Urheberrechte

1. Wir stehen nach Maßgabe dieses § 10 dafür ein, dass der Liefergegenstand frei von gewerblichen Schutzrechten oder Urheberrechten Dritter ist. Jeder Vertragspartner wird den anderen Vertragspartner unverzüglich schriftlich benachrichtigen, falls ihm gegenüber Ansprüche wegen der Verletzung solcher Rechte geltend gemacht werden.

2. In dem Fall, dass der Liefergegenstand ein gewerbliches Schutzrecht oder Urheberrecht eines Dritten verletzt, werden wir nach unserer Wahl und auf unsere Kosten den Liefergegenstand dertart abändern oder austauschen, dass keine Rechte Dritter mehr verletzt werden, der Liefergegenstand aber weiterhin die vertraglich vereinbarten Funktionen erfüllt, oder dem Käufer durch Abschluss eines Lizenzvertrages mit dem Dritten das Nutzungsrecht verschaffen. Gelingt uns dies innerhalb eines angemessenen Zeitraums nicht, ist der Käufer berechtigt, von dem Vertrag zurückzutreten oder den Kaufpreis angemessen zu mindern. Etwaige Schadenersatzansprüche des Käufers unterliegen den Beschränkungen dieser AGB.

3. Wir behalten uns das Eigentum bzw. Urheberrecht an allen von uns abgegebenen Angeboten und Kostenvoranschlägen vor sowie an solchen Unterlagen, die wir unserem Kunden zur Verfügung stellen, wie z. B. Zeichnungen, technische Daten, Datenblätter, Abbildungen, Berechnungen, Kalkulationen, Kataloge, Modelle, Werkzeuge und andere Unterlagen und Hilfsmittel. Der Kunde darf derartige Gegenstände oder Unterlagen ohne ausdrückliche Zustimmung unsererseits weder als solche noch inhaltlich Dritten zugänglich machen, sie bekanntgeben, selbst oder durch Dritte nutzen oder vervielfältigen. Unser Kunde hat auf Verlangen unsererseits die Gegenstände vollständig an uns zurückzugeben und eventuell gefertigte Kopien zu vernichten, wenn sie von ihm im ordnungsgemäßen Geschäftsgang nicht mehr benötigt werden oder wenn Verhandlungen nicht zum Abschluss eines Vertrages führen. Ausgenommen hiervon ist die Speicherung elektronisch zur Verfügung gestellter Daten zum Zwecke üblicher Datensicherung. 4. Fertigen wir nach Weisungen des Käufers oder erbringen wir Leistungen nach seinen Vorgaben, ist der Käufer – abweichend von den vorstehenden Absätzen – verpflichtet, uns und im Rahmen eines Vertrages zugunsten Dritter unseren Zulieferanten von eventuellen Ansprüchen Dritter aus Schutzrechtsverletzungen/Urheberrechtsverletzungen und dergleichen, die uns gegenüber geltend gemacht werden, freizustellen.

§ 11 Verjährung

1. Abweichend von § 438 Absatz 1 Nr. 3 BGB beträgt die allgemeine Verjährungsfrist für Ansprüche aus Sach- und Rechtsmängeln ein Jahr ab Ablieferung. Soweit eine Abnahme vereinbart ist, beginnt die Verjährung mit der Abnahme.

2. Handelt es sich bei der Ware um eine Sache, die entsprechend ihrer üblichen Verwendungsweise für ein Bauwerk verwendet worden ist und dessen Mangelhaftigkeit verursacht hat, beträgt die Verjährungsfrist gemäß der gesetzlichen Regelung 5 Jahre ab Ablieferung (§ 438 Absatz 1 Nr. 2 BGB). Unberührt bleiben auch weitere gesetzliche Sonderregelungen zur Verjährung (insbesondere § 438 Absatz 1 Nr. 1, Absatz 3, §§ 444, 445b BGB).

3. Die vorstehenden Verjährungsfristen des Kaufrechts gelten auch für vertragliche und außervertragliche Schadenersatzansprüche des Käufers, die auf einem Mangel der Ware beruhen, es sei denn die Anwendung der regelmäßigen gesetzlichen Verjährung (§§ 195, 199 BGB) würde im Einzelfall zu einer kürzeren Verjährung führen. Schadenersatzansprüche des Käufers gemäß § 9 Absatz 2 Satz 1 und Satz 2 a), sowie nach dem Produkthaftungsgesetz verjähren ausschließlich nach den gesetzlichen Verjährungsfristen.

§ 12 Erfüllungsvorbehalt

1. Die Vertragserfüllung steht unter dem Vorbehalt, dass keine Hindernisse aufgrund von staatlichen Sanktionen oder sonstigen Lieferrestriktionen des Außenwirtschaftsrechts zum Tragen kommen und kein Embargo oder sonstigen Sanktionen einer Lieferung entgegenstehen. Der Käufer ist verpflichtet, Informationen und Unterlagen beizubringen, die für die Auslieferung bzw. die Einfuhr benötigt werden.

2. Die Regelung in § 4 Ziffer 4 (höhere Gewalt, Selbstbelieferung etc.) bleibt unberührt.

§ 13 Rechtswahl, Gerichtsstand, Vertragssprache

1. Für diese AGB und die Vertragsbeziehung zwischen uns und dem Käufer gilt das Recht der Bundesrepublik Deutschland unter Ausschluss internationalen Einheitsrechts, insbesondere des UN-Kaufrechts (CISG).

2. Vertragssprache ist Deutsch.

3. Ist der Käufer Kaufmann im Sinne des Handelsgesetzbuchs, juristische Person des öffentlichen Rechts oder ein öffentlich-rechtliches Sondervermögen, ist ausschließlich – auch internationaler – Gerichtsstand für alle sich aus dem Vertragsverhältnis unmittelbar oder mittelbar ergebenden Streitigkeiten unser Geschäftssitz. Entsprechendes gilt, wenn der Käufer Unternehmer im Sinne von § 14 BGB ist. Wir sind jedoch in allen Fällen auch berechtigt, Klage am Erfüllungsort der Lieferverpflichtung gemäß diesen AGB bzw. einen vorrangigen Individualabrede oder am allgemeinen Gerichtsstand des Käufers zu erheben. Vorrangige gesetzliche Vorschriften, insbesondere zu ausschließlichen Zuständigkeiten, bleiben unberührt.

TECHNISCHE HINWEISE

Maße und Gewichte

Wenn nicht anders angegeben, erfolgen alle Maßangaben in mm und Gewichte in Gramm (g).

PN = Nenndruck in bar 1 bar 10N / cm² => ca. 10m Wassersäule

DN = Nennweite in Zoll oder mm 1" = 25,4 mm => ca. 25 mm

Der Nenndruck entspricht dem maximal anwendbaren Druck bei der Bezugstemperatur - sofern nicht anders angegeben - von 20°C.

Der Nenndruck ist der Überdruck unter Beachtung aller Betriebsumstände, einschließlich Druckstößen. Dieser ist abhängig von der Betriebstemperatur, Art des Mediums, der Größe des Bauteils / Ventils und ggf. der Art der Abdichtung.

Für gewisse Anwendungsbereiche bestehen gesetzliche Vorschriften oder Regeln, die Vorrang vor den in diesem Katalog angegebenen Richtlinien haben.

Medium

Die im Katalog aufgeführten Angaben über Druck- und Temperaturverhältnisse beziehen sich auf das Medium Trinkwasser entsprechend Trinkwasserverordnung.

Ob eine Eignung für Gase, Öle, glykolhaltige oder andere Medien vorliegt, sollte unter Angabe des Betriebsdruckes und der Betriebstemperatur erfragt werden. Eine Übertragung unserer Angaben zur Verwendbarkeit darf nicht ohne unsere Freigabe auf andere als den freigegebenen Medien oder Einsatzbedingungen erfolgen.

Sondermodelle

Sollte in unserem Standardprogramm kein geeigneter Artikel für Sie vorhanden sein, so können wir auf Anfrage auch Sondermodelle produzieren. Hierzu benötigen wir Ihre spezifizierte Anfrage mit den entsprechenden Stückzahlen sowie Zeichnungen oder Musterteile.

Montagehinweise

A) Gewinde

Es ist darauf zu achten, dass die Anschlussmaße - und Gewinde immer in den Abmessungen zueinander passend gewählt werden.

Gewinde sollten nicht übermäßig stark mit Hanf oder Dichtband abgedichtet werden, d.h. nach dem Aufbringen des Hanfes müssen die Gewindespitzen noch sichtbar sein. Eine zu starke Eindichtung der Gewinde führt zu erhöhten Spannungen im Bauteil. Diese Spannungen können letztlich zum Riss führen.

Um Schäden durch die Montage zu vermeiden, sollen die Bauteile bestimmungsgemäß mit geeigneten Werkzeugen herkömmlicher Bauart ohne größeren Kraftaufwand und ohne Hebelverlängerung eingeschraubt werden.

Ventile mit Selbstdichtungen dürfen nicht zusätzlich mit Hanf oder Dichtband abgedichtet werden. Es ist darauf zu achten, dass die entsprechenden Gegengewinde ausreichend lang sind (mind. 12 mm). Alle Bauteile sind, wenn vorhanden, nur an den dafür vorgesehenen Schlüsselstellen mittels eines geeigneten Schlüssels / Zange zu installieren. Die Montage unserer Produkte muss bei Berücksichtigung der vorgenannten Hinweise spannungsfrei erfolgen. Ein Ausrichten z.B. von Heizkörpern über von uns gelieferte Verschraubungen ist nicht zulässig, da es hierdurch auch später noch zu Spannungsrissen und Folgeschäden kommen kann.

Durch die Verbindung unterschiedlicher Metalle oder Legierungen kann es ggf. zu Korrosion kommen, für welche die puteus GmbH nicht haftbar gemacht werden kann (z.B. Verbindungen von Messing mit Edelstahl oder Kupfer mit verzinkten Metallen). Diese Eigenschaften sind vor dem Einbau unserer Produkte zu klären.

Nach der Installation sind die Bauteile einer sorgfältigen Druck-Dichtigkeitsprobe zu unterziehen. In jedem Fall sind die ggf. den Bauteilen beiliegenden Montagehinweise zu beachten.

B) Absperrschieber

Bei Demontage/Reparatur/Instandsetzungsarbeiten ist die Wiedermontage des Oberteils nur mit hochgeschraubtem Dichtkeil vorzunehmen.

Dichtflächen/Keilsitze nicht beschädigen. Oberteile als Ersatzteile nicht verfügbar.

C) Gewinde-Muffenschieber

Diese sind grundsätzlich nur in geschlossenem Zustand zu montieren. Keilsitze dürfen nicht durch gewaltsames Eindrehen der Rohre beschädigt werden.

D) Kugelhähne

Zur Gewährleistung der Funktionsfähigkeit dürfen z.B. Kugelhähne nur sehr geringen statischen und dynamischen Kräften ausgesetzt werden.

Ggf. sollte das Bauteil durch geeignete Maßnahmen (z.B. Rohrschellen o.ä.) unterstützt werden. Das aufzubringende Drehmoment am Kugelhahn darf nur an der Schlüsselstelle der Einschraubseite übertragen werden, sonst besteht die Gefahr, dass der Kugelhahn undicht wird oder reißt. Ebenso dürfen Körper und Einschraubteil des Kugelhahns nicht gegeneinander verdreht werden. Auch hierdurch entsteht Undichtigkeit und/oder Bruchgefahr.

E) Rohr- und Schlauchverbindungen

Rohr- und Schlauchverbindungen an Geräte, in denen sich Nicht-Trinkwasser befindet (z.B. Waschmaschinen), müssen nach DIN EN 1717 an eine Wasserentnahmestelle mit Systemtrenner angeschlossen werden, um ein Rückfließen von Brauchwasser in die Trinkwasseranlage zu verhindern.

Empfehlungen für den Einsatz von Kugelhähnen

1. Allgemeine Hinweise

Kugelhähne dienen als Absperrarmatur für unter Druck stehende Medien. Die Herstellerangaben zu Durchflussmedien, Betriebsdruck und Temperaturbereich sind unbedingt zu beachten. Wenn andere als die zugelassenen Medien eingesetzt werden, kann sich die Lebensdauer des Kugelhahns verkürzen bzw. der Kugelhahn ausfallen.

Der Einbau darf nur in druckgleichen Anlagen erfolgen. Eventuell mögliche Druckschläge aufgrund des Schnellverschlusses sind zu berücksichtigen, da diese das Leitungssystem beschädigen können. Öffnen und Schließen erfolgen jeweils über eine 90°-Drehung des Hebels, Zwischenpositionen des Hebels sind im Betriebszustand nicht zulässig.

Kugelhähne sind trocken, schmutzfrei und ohne direkte Sonneneinstrahlung zu lagern.

2. Einbau- und Ausbauhinweise

Kugelhähne dürfen nur unter Einhaltung der für den Einsatzzweck erforderlichen Anforderungen eingesetzt werden. Der Einbau muss durch qualifiziertes Personal spannungsfrei und mit geeignetem Werkzeug im drucklosen Zustand erfolgen. Der Kugelhahn darf z.B. nicht gewaltsam gedreht oder zum Ausrichten einer Rohrleitung genutzt werden. Der Kugelhahn ist vor Einbau auf Transportschäden zu prüfen, Rohrleitungen müssen vor Inbetriebnahme gespült werden.

Den Kugelhahn zur Vormontage nicht zu fest in einen Schraubstock o.ä. einspannen, um Schäden und Spannungsrisse am Körper/Gehäuse zu vermeiden. Ein eventuelles Einhanfen der Gewinde darf den allgemeinen Installationsvorschriften entsprechend nicht zu stark erfolgen, die Gewindespitzen müssen sichtbar bleiben. Das Kontorn des Kugelhahns muss auf der Einbauseite an den vorgesehenen Schlüsselstellen erfolgen. Niemals Werkzeug am Körper oder an der der Montageseite gegenüberliegenden Seite ansetzen! Vorgegebene Anziehdrehmomente sind nicht zu überschreiten, evtl. vorhandene Messfühlerstopfen sind mit max. 15 Nm anzuziehen. Der Griff ist kein Montagehebel!

Der Einsatz von Kugelauslaufventilen ist nur bei freiem Auslauf erlaubt, um ein eventuelles Rückfließen von Brauchwasser ins Leitungssystem zu verhindern. Kugelauslaufventile sind nicht für den Einbau innerhalb des Hausleitungssystems/Trinkwassersystems oder als Geräteanschlussventil geeignet. Nach dem Einbau und vor Inbetriebnahme ist eine Funktions- und Dichtigkeitsprüfung durchzuführen.

3. Inbetriebnahme

Betriebsbedingungen und Montagearbeiten sind vor Inbetriebnahme nochmals zu prüfen. Hinweis: Durch längere Lagerhaltung oder Stillstandszeit kann das Öffnungsdruckmoment deutlich über dem tatsächlichen Drehmoment liegen.

Vor Inbetriebnahme das Rohrleitungssystem entlüften, Luftblasen können bei Druckschlägen Explosionen auslösen bzw. zu Schäden am Rohrleitungssystem führen. Der Druckaufbau sollte daher langsam erfolgen.

Kugelhähne, die als Endarmatur einer Rohrleitung eingesetzt werden, müssen unbedingt am ungenützten Anschluss fachmännisch verschlossen werden, um ein gewaltsames Ausreißen zu verhindern. Gefahr!

Die Bedienung des Kugelhahns darf nicht mit hebel- oder kraftverstärkendem Werkzeug erfolgen (z.B. Hammer, Zange, Verlängerungen etc.)!

4. Wartung und Inspektion

Kugelhähne müssen je nach Einbausituation vor der Frostperiode oder vor Reinigungsmaßnahmen entleert werden, die Entleerung sollte hier auch über eine 45°-Stellung des Hebels erfolgen, um auch den baubedingten Gehäuse-Totraum zu entleeren.

Eine Prüfung auf Dichtigkeit, Funktion und Beschädigungen sollte regelmäßig erfolgen, je nach Betriebsbedingungen auch in kürzeren Zeitabständen. Bei längeren Stillstandszeiten ist eine Schaltung im Abstand von wenigen Monaten erforderlich, um die Funktionstüchtigkeit zu gewährleisten.

Fehlerhafte, korrodierte oder nur noch eingeschränkt zu bedienende Kugelhähne sind bei Wartungsarbeiten auszutauschen. Der Austausch und Ausbau darf nur von qualifiziertem Personal bei drucklosem Leitungszustand vorgenommen werden.

5. Warnhinweise

Der Hersteller übernimmt keine Haftung bei Montagefehlern oder falscher Bedienung, unzulässigen Betriebsituationen oder Medien bzw. bei Fehlern, die durch allgemeine Abnutzung des Kugelhahns auftreten.

Der Kugelhahn ist kein Drosselventil! Er darf nur in vollständig geöffnetem oder geschlossenem Zustand in Betrieb genommen werden, um Schäden an Dichtungen im Kugelbereich zu vermeiden.

Je nach Betriebsituation kann der Körper des Kugelhahns sich stark erwärmen. Gefahr!

Die entsprechenden Gesundheits- und Sicherheitsvorschriften, nationale Vorschriften sowie technische Regeln und Normen für bestimmte Betriebs- und Einbausituationen sind zu beachten.

Zähflüssige oder aushärtbare Medien sowie bestimmte chemische Stoffe können die Funktion des Kugelhahns beeinträchtigen oder unmöglich machen. Bitte beachten Sie die Herstellerangaben!

Verschmutzte, z.B. sandhaltige Medien, können zu Schäden an den Dichtungen führen.

Bei Nichtbeachtung des zulässigen Betriebsdruckes oder der Betriebstemperatur kann es zu Undichtigkeiten und Auseinanderreißen des Kugelhahns kommen. Gefahr!

(Stand: November 2023)

Weitere Hinweise:

Alle Ventile (Auslaufventile, Rückschlagventile, Fußventile, Absperrventile, Kugelhähne usw.) sind nicht frostsicher sofern nicht anders angegeben oder mit Entleerungsschraube versehen, die vor der Frostperiode zum Entleeren des Ventils genutzt wird. Nostalgieauslaufventile, Kugelauslaufventile und alle übrigen Auslaufventile ohne Rückflussverhinderer und Rohrbelüfter sind nicht für den Einsatz im Hausleitungs-/Trinkwasserbereich geeignet. Deren Verwendung als Geräteanschlussventil oder z.B. als Anschlussventil für dauerhaft montierte Schlauchleitungen zum Befüllen z. B. von Heizungs-/Teichanlagen ist nicht erlaubt (Rückflussgefahr!). Es ist unbedingt auf einen freien Auslauf zu achten!

Unsere Kugelhähne, Ventile und Fittings müssen spannungsfrei montiert werden. Sie dürfen nicht zum Ausrichten von Rohrleitungen benutzt werden. Verchromte Oberflächen z.B. bei Sanitärarmaturen oder Geräteanschlussventilen sind empfindlich gegen kalklösende Mittel, säurehaltige Putzmittel und alle Arten von Scheuermitteln. Diese Oberflächen dürfen nur mit klarem Wasser und einem weichen Tuch (Leder) gereinigt werden.

Unsere Pumpen, Wand- und Standbrunnen sind werkseitig mit einem einfachen Schutzanstrich für den Transportweg versehen. Diese Farbschicht ist nicht als dauerhafter Korrosionsschutz oder optischer Anstrich gedacht.

Für Verschleißteile, bei Korrosions- oder Funktionsstörungen durch sehr kalkhaltiges Wasser bzw. durch verunreinigte Wasserleitungen (z.B. bei Abdichtungen oder Mischdüsen) oder bei unsachgemäßer Montage, chemischen oder mechanischen Einwirkungen während Transport, Lagerung, Anschluss, Reparatur oder Benutzung und unsachgemäßer Behandlung der Produkte übernehmen wir keine Gewährleistung.

Wir übernehmen für unsere Produkte die gesetzliche Gewährleistung für Mängel, die auf Material- oder Herstellungsfehler zurückzuführen sind bzw. die bei bestimmungsgemäßem Gebrauch auftreten. Von der Garantie ausgeschlossen sind Mängel infolge Nichtbeachtung der o.g. Hinweise.

Bei Erscheinen des Katalogs verlieren bisherige Unterlagen ihre Gültigkeit. Unser Katalog dient ausschließlich als Informations- und Arbeitsgrundlage des Großhandels, der Industrie und des technischen Handels. Er ist keine Verkaufsunterlage.

Rücksendungen dürfen nur nach vorheriger schriftlicher Vereinbarung erfolgen, dies gilt besonders für Sonderfertigungen. Unfreie Retouren werden abgelehnt.

Rücksendungen dürfen nur nach vorheriger schriftlicher Vereinbarung erfolgen, dies gilt besonders für Sonderfertigungen. Unfreie Retouren werden abgelehnt.

Empfehlungen für den Umgang mit Schläuchen

Die Lebensdauer eines Gummischlauches hängt von verschiedenen Faktoren ab.

- Einsatzbereich
- Medium
- Abrieb
- Lagerung usw.

Daher kann keine generelle Angabe der Lebensdauer eines Schlauchs gegeben werden. Der Endanwender sollte regelmäßig den Schlauch auf Dichtigkeit kontrollieren und ggf. ersetzen.

Eine Gummimischung verändert aufgrund der chemischen Eigenschaften im Laufe der Zeit seine Merkmale. Diese Vorgänge können durch unsachgemäßen Umgang oder andere Faktoren beschleunigt werden. Daher geben wir folgende Empfehlungen:

LAGERUNG

1. Vermeiden Sie lange Lagerzeiten! Andernfalls ist beim 1. Gebrauch eine Kontrolle wichtig.
2. Lagern sie den Schlauch idealerweise bei +10° - +25°C. Lagertemperaturen unter 0°C oder über 40°C schaden dem Schlauch. Keine Lagerung in der Nähe von Wärmequellen! Sehr trockene Luft und hohe Luftfeuchtigkeit vermeiden.
3. Keine direkte Sonneneinstrahlung oder aggressives künstliches Licht am Lagerort!
4. Luftzug und Ozon können das Material angreifen. Lagern Sie daher keine Hochspannungsgeräte, Elektromotoren o.ä. in der Nähe. Es besteht die Gefahr des Funkenschlags bzw. von Aufladung und Aufheizung eventuell montierter Metallkupplungen.
5. Diverse Materialien greifen den Schlauch an. Daher vermeiden Sie bitte den Kontakt oder die Nähe zu: Lösungsmitteln, Brennstoffen, Säuren, Desinfektionsmitteln, Holzschutzmitteln, flüchtigen oder organischen chemischen Substanzen und Mischungen. Mangan, Eisen, Kupfer und Kupferlegierungen greifen einige Gummimischungen an.
6. Die Lagerung muss locker und spannungsfrei erfolgen, um ein Zusammendrücken bzw. eine Verformung zu vermeiden. Aufgerollte Schläuche sollten waagrecht gelagert werden. Bitte nicht stapeln bzw. unbedingt das Gewicht beachten, um Verformungen auszuschließen! Ein vom Hersteller genannter Mindestbiegeradius ist unbedingt einzuhalten, um Knickstellen zu vermeiden.
7. Vor Auslieferung bzw. Weiterverkauf ist der Schlauch zu kontrollieren bzw. montierte Schlaucharmaturen auf Eignung und ordnungsgemäßen Sitz zu prüfen.
8. Benutzter Schlauch ist vor der Wiedereinlagerung zu reinigen (auf Eignung des Reinigungsmittels achten!). Dies gilt besonders bei Nutzung mit chemischen, explosiven oder abrasiven Medien. Eine Kontrolle auf Wiederverwendung ist unumgänglich.

EINSATZ

- Schläuche sind nur bestimmungsgemäß einzusetzen, eine Zweckentfremdung z.B. als Zugseil o.ä. ist nicht erlaubt.
- Prüfen Sie vor dem Einsatz, ob der Schlauch aufgrund seiner Eigenschaften, Typ und Abmessungen für den geforderten Anwendungsbereich geeignet ist.
- Beim Transport des Schlauches ist Sorgfalt anzuwenden. Der Schlauch darf nicht groben Stößen oder Zugkräften über raue Oberflächen ausgesetzt werden. Verdrehen, Verknoten und Knickstellen sind zu vermeiden.
- Bitte beachten Sie den angegebenen Betriebsdruck! Der Druck ist im luftblasenfreien Schlauch nur allmählich bis zum max. Betriebsdruck zu steigern, um den Schlauch auf Undichtigkeiten zu prüfen.
- Der Schlauch dient zum Befördern und Durchleiten der vom Hersteller zugelassenen Medien. Ein Eintauchen in diese Medien ist damit nicht freigegeben.
- Beachten Sie Umgebungstemperatur und die maximal zulässige Betriebstemperatur, die in Abhängigkeit vom Medium steht. Schließen Sie die Nähe von Wärmequellen aus.
- Die Werkstoffe des Schlauchs müssen beständig gegen das durchgeleitete Medium sein. Prüfen Sie dies vor der Benutzung. Änderungen der Medienkonzentration, Einsatzdauer und Temperatur können hier zu Änderungen in der Beständigkeit führen.
- Je nach Art des Mediums oder Ziehen des Schlauchs über unterschiedliche Oberflächen kann es zu unterschiedlich starkem Abrieb kommen. Der Verschleiß der Schlauchleitung ist daher zu berücksichtigen regelmäßig zu kontrollieren.
- Bitte achten Sie darauf, Schlauchleitungen, Schlauchverschraubungen und -kupplungen sowie Anschlüsse vor Verunreinigungen geschützt zu verlegen, um eine Kontamination von Schlauch und Medium zu vermeiden. Dies gilt ganz besonders im Trinkwasserbereich.
- Schläuche nicht auf Fahrwegen verlegen bzw. ggf. vor Überfahren schützen. Nutzen Sie z.B. Schlauchbrücken o.ä..
- Montierte Spritzdüsen, Schlauchkupplungen oder -verschraubungen sind nicht als End- bzw. dauerhafte Absperrarmaturen konstruiert. Schlauchleitung und montierte Schlaucharmaturen/Spritzdüsen dürfen nicht einem dauerhaften Wasserdruck ausgesetzt werden, um ein Abreißen der Schlaucharmaturen oder Platzen des Schlauches zu vermeiden. Nach Beendigung der Arbeiten ist daher die Wasserzufuhr zum Schlauch abzustellen.

MONTAGE/ INBETRIEBNAHME von Schlauchleitungen im technischen Bereich

Bitte beachten Sie:

- Bei der Verwendung von mit Anschlüssen versehenen Schläuchen ist auf die korrekte Länge zu achten. Eine Verlängerung durch die Verwendung mehrerer Verbindungsschläuche ist unzulässig.
- Vor Inbetriebnahme ist die Schlauchleitung gem. infrage kommender Verordnungen, Normen und Regeln, z.B. dem berufsgenossenschaftlichen Merkblatt Too2, §§14 und 15, der Betriebssicherheitsverordnung (BetrSichV) oder den Technischen Regeln für Betriebssicherheit (TRBS) zu prüfen.
- Bei sichtbaren Schäden an der Leitung darf diese nicht in Betrieb genommen werden.
- Schlauchleitungen mit vorgegebenen Prüfintervallen dürfen nach Ablauf des Prüftermins nicht mehr betrieben werden. Eine Prüfung von Schlauchleitungen ist immer nach Instandsetzung erforderlich.
- Vor Inbetriebnahme sind Schlauchleitungen ggf. zu reinigen. Hierbei ist die Beständigkeit des Schlauchs gegen die Reinigungsmittel zu beachten.
- Hinsichtlich elektrostatischer Gefährdung sind die TRBS 2153 „Vermeidung von Zündgefahren infolge elektrostatischer Aufladungen“ zu beachten und einzuhalten.
- Bei einem Wechsel verschiedener Durchleitungsmedien ist die Leitung zuvor zu reinigen, um eine eventuelle chemische Reaktion oder Kontamination des neuen Mediums zu vermeiden.
- Für spezielle Einsatzzwecke oder Konstruktionsvorhaben sind unbedingt die Herstellerbestimmungen einzuhalten.

ENTSORGUNG

Bitte beachten Sie ggf. die Vorschriften Ihrer Gemeinde, falls Sie Schlauchmaterialien und/oder Armaturen entsorgen wollen.

Rechtliche Hinweise: Nach der Trinkwasserverordnung [insbes. §§ 3 und 17] ist jede Entnahmestelle von Wasser, das nicht für den menschlichen Gebrauch bestimmt ist, dauerhaft mit dem Hinweis "kein Trinkwasser" zu kennzeichnen und gegen nicht bestimmungsgemäßen Gebrauch zu sichern! Entnahmeanlagen von Wasser ohne Trinkwasserqualität, die im Haushalt zusätzlich zur Trinkwasserversorgungsanlage installiert sind, sind dem Gesundheitsamt anzuzeigen!

Maßangaben und Abbildungen, sowie Beschreibungen und Verpackungseinheiten sind unverbindlich. Sie dienen nur der Information, ohne dass hieraus eine Rechtsverpflichtung abgeleitet werden kann.

Wir behalten uns technische und formale Änderungen vor, die der technischen Weiterentwicklung dienen oder aus wirtschaftlichen Gründen erforderlich sind. Änderungen und Ergänzungen erfolgen fortwährend.

Für eventuelle Druckfehler oder abweichende Abbildungen übernehmen wir keine Haftung. Bei fehlenden Größenangaben lagen die Werte bei Druckbeginn noch nicht vor.

Umrechnungstabelle Zoll in Millimeter

Zoll Bruchwert	mm metrisch	Zoll Bruchwert	mm metrisch
1/8"	3,175 mm	1 3/4"	44,450 mm
1/4"	6,350 mm	2"	50,800 mm
3/8"	9,525 mm	2 1/4"	57,150 mm
1/2"	12,700 mm	2 1/2"	63,500 mm
5/8"	15,875 mm	2 3/4"	69,850 mm
3/4"	19,050 mm	3"	76,200 mm
7/8"	22,225 mm	3 1/4"	82,550 mm
1"	25,400 mm	3 1/2"	88,900 mm
1 1/4"	31,750 mm	3 3/4"	95,250 mm
1 1/2"	38,100 mm	4"	101,600 mm

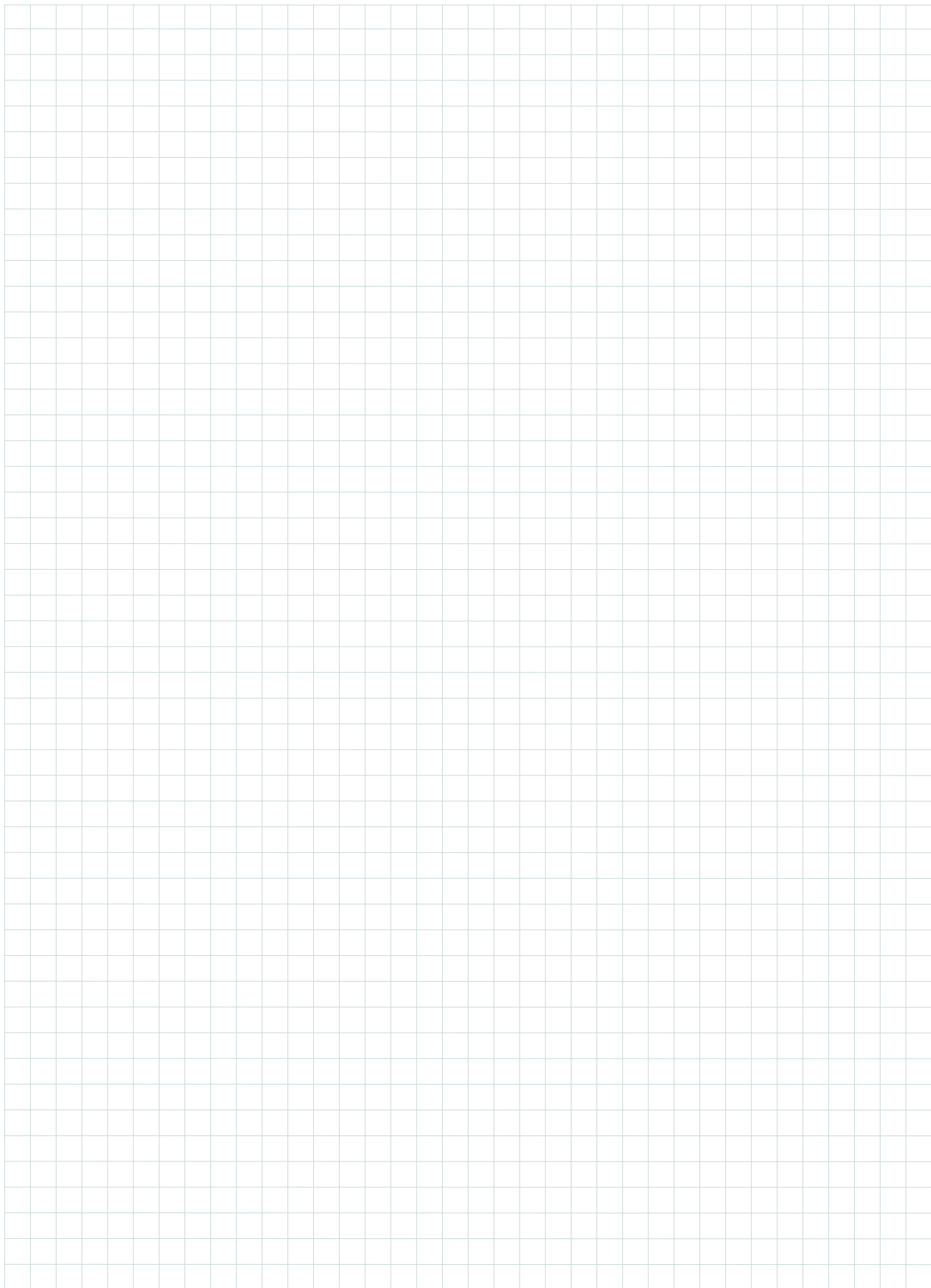

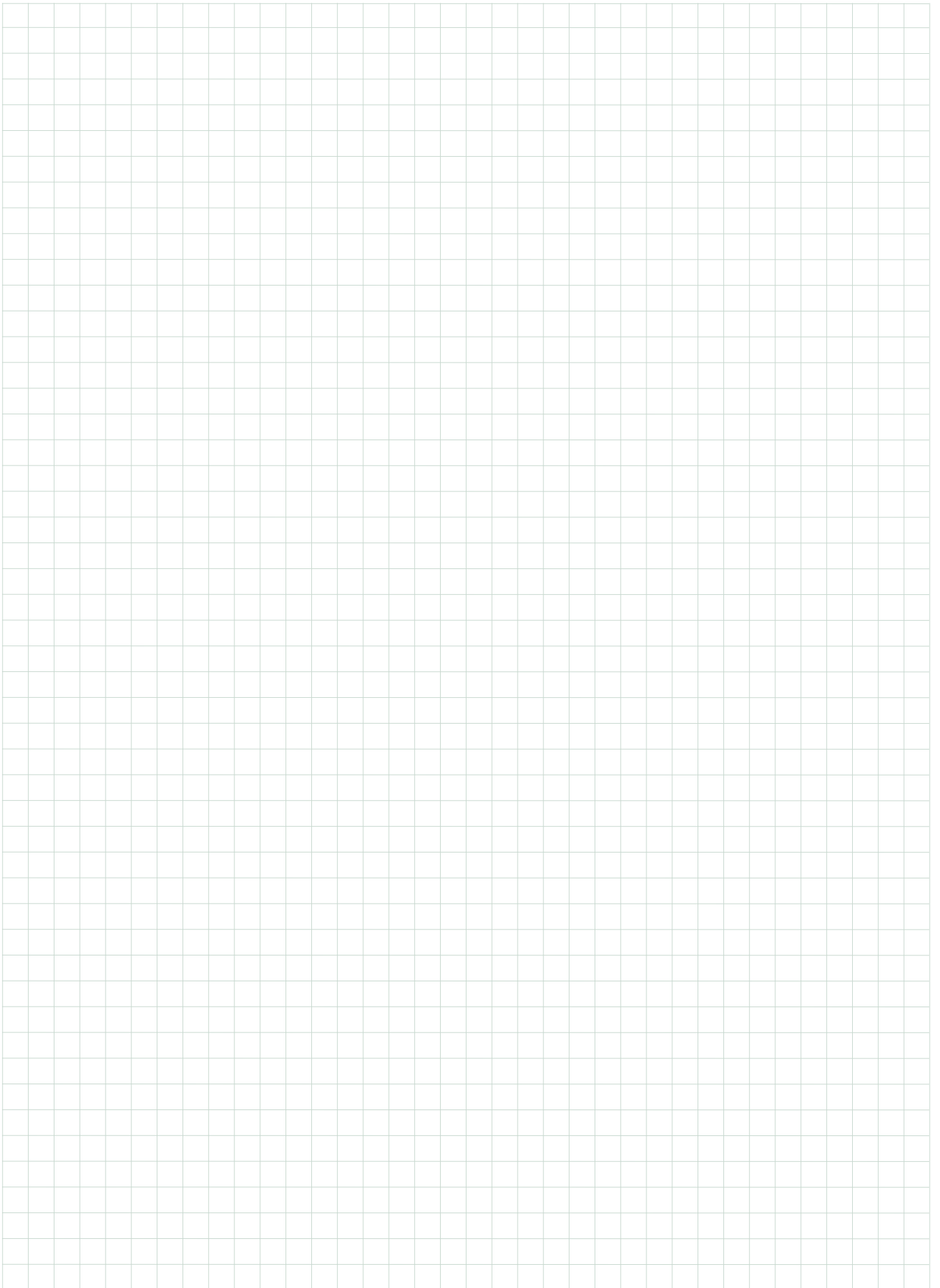



Wir halten unsere Qualität im Auge:

Unser Qualitäts- und Umweltmanagement ist nach DIN EN ISO 9001 sowie DIN EN ISO 14001 zertifiziert. Wir stellen uns der Herausforderung, stets höchste Qualität für unsere Produkte und Leistungen zu erreichen. Rohmaterialien und Zukaufteile werden qualitativ auf Eignung geprüft. Die Produktion wird fertigungsbegleitend stichprobenartig kontrolliert und es erfolgen abschließende Dichtheits- und Materialkontrollen.

Unsere Produkte erfüllen in vielen Bereichen die Anforderungen z.B. des DVGW, KTW, ACS, Geräuschklasseprüfungen (PA-Nr.). Verbindliche Normen hinsichtlich Abmessungen oder Geräuschverhalten werden eingehalten.

puteus-Armaturen und -Fittings entsprechen in der verwendeten Messing-Legierung und den eingesetzten Dichtungen der novellierten Trinkwasserverordnung. Schon lange Zeit vor dem Stichtag im April 2017 stellten wir sicher, dass die Bewertungsgrundlage des Umweltbundesamtes für metallene Werkstoffe im Kontakt mit Trinkwasser umgesetzt wird. Hierin enthalten ist auch die Liste (UBA-Positivliste) von trinkwasserhygienisch geeigneten Werkstoffen. Unser Qualitätsmanagementsystem wurde diesbezüglich auch auf der oben genannten Normengrundlage für den Prozess zur Einhaltung der Nickelwerte für Ventile, Fittings und andere Bauteile für den Trinkwasserbereich gemäß Trinkwasserverordnung und Empfehlungen des Umweltbundesamtes zertifiziert.

Unser Qualitätsbewusstsein stellt somit für unsere Kunden eine hohe Produktqualität sicher.

Impressum:
 puteus GmbH | Lenenweg 6 | 47918 Tönisvorst
 Sitz Tönisvorst | AG Krefeld | HRB 9505 | UST-IDNR. DE 120 581 001 | ILN 40 12167 00000 3
 Geschäftsführer: Hans de Gruyter | Peter de Gruyter
 © 2025

Unsere Verpackungs- oder Auszeichnungsvorschläge

Farbkartons Version 1

mit Eurolochung, Farbabbildung und Produktbeschreibung vorderseitig. Piktogramm und Einbaumaße auf der Rück-, Ober- und Unterseite. Artikel, welche im Karton erhältlich sind, erkennen Sie im Katalog an der Erweiterung “-K” (für Karton) bei der Artikelnummer.



Vierfarbkartons Version 2

Verkaufsfördernde Vierfarbkartons mit Artikelabbildung und Produktbeschreibung.



Etikett mit EAN-Auszeichnung

Eine EAN-Auszeichnung ist bei den meisten Artikeln möglich. Selbstklebendes, reißfestes Etikett mit Artikelbeschreibung, Strichcode und EAN-Nummer.

Die vollständige EAN-Nummer setzt sich wie folgt zusammen:

4012167 + Art.-Nr. + Prüfziffer
(ohne “-E“ oder andere Ergänzungen).



SB-Karten

SB-Karten bieten sich an für bestimmte Produkte aus dem Bewässerungsbereich. Die Karten enthalten Artikel- und Größenangaben sowie EAN-Code.



Polybeutel

Kundenspezifisch bieten wir Einzeltütenverpackung im verschweißten Polybeutel mit Aufdruck nach Ihren Wünschen an.

Wir sind Lizenznehmer bei DSD „Der Grüne Punkt“ 

Hinweis: Änderungen in Konstruktion und Ausführung sowie Irrtümer und Druckfehler sind vorbehalten. Nachdruck und fotomechanische Wiedergabe, auch auszugsweise, nur mit ausdrücklicher Genehmigung der Firma puteus GmbH, Lenenweg 6, 47918 Tönisvorst.





Weitere Kataloge zu unserem Sortiment:



1 Geräteanschlussarmaturen



2 Sanitärarmaturen Küche + Bad



3 Schlauchverschraubungen + Gartenarmaturen



4 Fittings



5 Kugelhähne + Heizungsventile

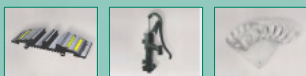

6 Handpumpen, Schlauch + Zubehör

www.eine-starke-gruppe.de

puteus GmbH

Lenenweg 6

D-47918 Tönisvorst

Tel.: +49 2151 9952-0

Fax: +49 2151 9952-99

E-mail: info@puteus.de

Web: www.puteus.de



puteus



UNATHERM
SYSTEMS